

DELTA®

drzwi pilnują domu



KATALOG 2019
EDYCJA 1



drzwi pilnują domu

Delta to rodzinna firma, założona w 1992 roku przez Zbigniewa Różyckiego.

Od początku swego istnienia firma zajmowała się stolarką drzwiową ze szczególnym nastawieniem na zabezpieczenia mechaniczne, głównie **drzwi antywłamaniowe i zamki.**

Obecnie marka Delta Zbigniew Różycki jest rozpoznawalna w całym kraju jako **czołowy polski producent drzwi antywłamaniowych, przeciwpożarowych, i dymoszczelnych oraz o zwiększonej izolacyjności akustycznej lub cieplnej.**

27-let doświadczeń, stosowanie **innowacyjnych technologii** i profesjonalny zespół pracowników zapewnią Państwu **wysoką jakość** naszych wyrobów.



Zakład produkcyjny i magazyn główny w Katowicach



Zakład produkcyjny „CAPEK” w Skrzyszowie

| | |
|--|---------|
| Spis treści / O firmie | 2 |
| Nowości | 3 |
| Informacje na temat akustyki i odporności na włamanie | 4 |
| Informacje na temat izolacyjności cieplnej i p.poż. | 5 |
| Budowa drzwi Delta | 6 - 7 |
| Drzwi Delta Universal 56S (wewnętrzne/zewnętrzne) | 8 - 9 |
| Drzwi Delta Special 56 (wewnętrzne/zewnętrzne/kl. RC2) | 10 - 11 |
| Drzwi Delta Premium 56S (wewnętrzne/zewnętrzne/kl. RC3) | 12 - 13 |
| Drzwi Delta DeLuxe 56S (wewnętrzne/zewnętrzne/inwestycyjne/kl. C i kl. RC3) | 14 - 15 |
| Drzwi Delta Master 56KR (wew/zew/akustyczne 40dB/kl. RC2) | 16 - 17 |
| Drzwi Delta Magnum 56K (wew/zew/akustyczne 44dB/p.poż.30min/kl. RC3) | 18 - 19 |
| Drzwi Delta Grand 56S (zewnętrzne/dwuskrzydłowe) | 20 - 21 |
| Drzwi Delta Maxim 68S (zewnętrzne/energooszczędne) | 22 - 23 |
| Drzwi Delta Perfect 68X (zewnętrzne/energooszczędne/kl. RC3) | 24 - 25 |
| Drzwi Delta Magnum 68K/68KR (wew/zew/akustyczne 46dB/p.poż.45min/dymoszcz./kl. RC3) | 26 - 27 |
| Drzwi Delta Royal 84P (zewnętrzne/energooszczędne/kl. RC3) | 28 - 29 |
| Drzwi Delta Royal 84WKW (wew/zew/akustyczne 42-46dB/p.poż.60min/kl.RC3) | 30 - 31 |
| Drzwi dostępne od ręki | 32 |
| Drzwi inwestycyjne | 33 |
| Drzwi techniczne serii Economic (Uran) | 34 |
| Aplikacje ozdobne INOX i Lacobel | 35 |
| Rodzaje szyb i ramek | 37 |
| Przeszklenia do drzwi zewnętrznych | 38 - 49 |
| Zamki / wkładki mechaniczne | 51 |
| Ościeżnice stalowe profil PU, PD i PM / System ościeżnic Termo ODS (zalecane konfiguracje) | 52 - 53 |
| Naświetla ODS boczne i górne | 54 - 55 |
| Okucia INOX ze stali nierdzewnej | 56 |
| Pochwyty (antaby) | 57 |
| Akcesoria dodatkowe | 58 - 59 |
| Klamki elektroniczne GI 18 oraz GZF | 60 |
| System zamków hotelowych | 61 |
| Tabele wymiarowe | 62 |
| Rysunki wymiarowe | 63 |

UWAGA !

1. Z powodu ograniczeń technicznych maszyn poligraficznych przedstawione wzory i kolory mogą odbiegać od rzeczywistych.
2. Ze względu na przerwę czasową między kolejnymi wydaniem katalogu firmy DELTA oraz modyfikacje produktów i dokumentów związane z ich doskonaleniem producent zastrzega sobie prawo do zmian bez wcześniejszego powiadomienia.
3. Publikacja ta nie stanowi oferty handlowej w rozumieniu przepisów prawa i ma charakter wyłącznie informacyjny.
4. Producent udziela 24-miesięcznej gwarancji na produkty sprzedawane wraz z autoryzowanym montażem lub 12-miesięcznej gwarancji w przypadku sprzedaży bez montażu. Warunki gwarancji i instrukcja montażu znajdują się w karcie gwarancyjnej produktu.
5. Producent deklaruje ww. właściwości użytkowe wyrobów wyłącznie w przypadku prawidłowego montażu drzwi oraz prawidłowego wyposażenia.
6. Używane potocznie określenia (antywłamaniowe, przeciwpożarowe, dymoszczelne, energooszczędne, akustyczne itp.) mają wyłącznie charakter informacyjny, natomiast szczegółowe właściwości wyrobu określają Aprobaty Techniczne, Certyfikaty, Badania ITT oraz Deklaracje Właściwości Użytkowych.
7. Podane ceny są cenami netto, do których należy doliczyć 23% podatku VAT.



DELTA EXCLUSIVE 92P
Drzwi zewnętrzne pasywne

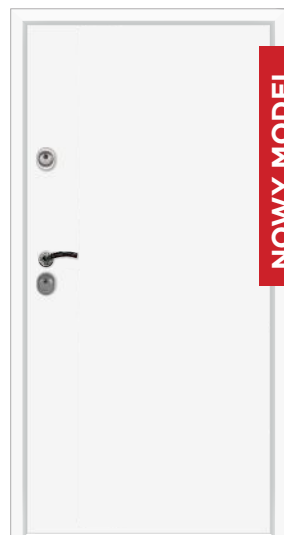

DELTA MAGNUM 58K
Drzwi antywłamniowe klasy RC4



**OŚCIEŻNICA STALOWA
PORTALOWA**

Ościeżnica opasująca wnękę muru, regulowana.
Wyłącznie na zamówienia inwestycyjne.



DELTA MAXIM 69S
Drzwi wzmocnione w klasie RC2
z zamkiem listwowym wielopunktowym.



DELTA PERFECT 84X
Drzwi antywłamniowe w klasie RC3
z zamkiem listwowym wielopunktowym.



**KLAMKOGAŁKA
ELEKTRONICZNA
DELTA TAMARA'2 INOX**

Otwierana za pomocą kodu cyfrowego.
(od wewnątrz klamka TAMARA'2 INOX)

NOWOŚCI / WKRÓTCE W SPRZEDAŻY



drzwi pilnują domu



OCHRONA PRZED HAŁASEM czyli IZOLACYJNOŚĆ AKUSTYCZNA DRZWI

Jeszcze 10 lat temu 99 % klientów kupujących drzwi (niezależnie czy drzwi były przeznaczone do domu jednorodzinnego lub bloku mieszkalnego) nie zwracało większej uwagi na izolacyjność akustyczną drzwi, a decydującym czynnikiem przy wyborze drzwi była ich cena, estetyka lub odporność na włamanie. Często zdarzało się, że klienci mający większe wymagania (szczególnie w budynkach z tzw. wielkiej płyty) montowali podwójne drzwi. Obecnie oprócz drzwi, które spełniają wymagania przepisów budowlanych ($R_w = 27 \text{ dB} - 30 \text{ dB}$) klient ma wybór za niewielką dopłatą rzędu 250,00 - 500,00 możliwość zakupu drzwi Delta o parametrach z tzw. najwyższej półki czyli $R_w = 40 \text{ dB}$ (drzwi Master 56KR) do 46 dB (drzwi Magnum 68K).

Możliwość ta spowodowana jest faktem, że firma Delta Zbigniew Różycki posiada własną oryginalną (zgłoszenie patentowe) technologię produkcji specjalnego wypełnienia przeciwpożarowo-akustycznego tzw. panel akustyczny WKW, za które to wypełnienie firma Delta otrzymała dwa złote medale na Międzynarodowych Targach Budma w roku 2014 i 2015. Najlepsze porównanie mamy pomiędzy drzwiami Special 56S i Master 56KR, które są identyczne w budowie, a różnią się jedynie wypełnieniem. Różnica w izolacyjności akustycznej 12 dB oznacza niemal czterokrotną poprawę ochrony przed hałasem.

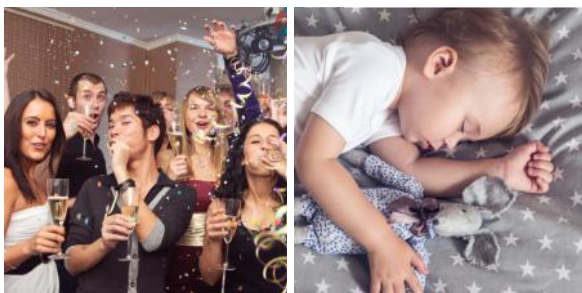

OCHRONA PRZED WŁAMANIEM

Nie ma drzwi antywłamaniowych !!! Nazwa ta używana jest tylko potocznie. Jedynym prawidłowym i prawnym określeniem jest określenie „drzwi o zwiększonej odporności na włamanie” klasy RC... według normy PN-EN1627. Z kolei zwiększona odporność drzwi na włamanie jest uzależniona od narzędzi jakimi dysponuje włamywacz oraz czasu potrzebnego do otwarcia drzwi za pomocą tychże narzędzi. Istotnym czynnikiem jest to jakie pomieszczenie będą chronić drzwi, czyli o niewielkim, średnim czy dużym ryzykiem zagrożenia włamaniem. Norma UE (PN-EN 1627) klasyfikuje drzwi (pod względem odporności na włamanie) na klasy od 1 do 6. W budownictwie mieszkaniowym oraz do pomieszczeń technicznych generalnie stosowane są drzwi:



Klasa RC1 - bez badań odporności na włamanie - próba wyważenia kopniem, barkiem lub innym sposobem używając siły mięśni ludzkich.

Klasa RC2 - chronią pomieszczenie min. 3 minuty przed przypadkowym włamywaczem dysponującym jedynie śrubokrętem, młotkiem lub kombinerkami.

Klasa RC3 - chronią pomieszczenie min. 5 minut, ale przed doświadczonym włamywaczem, który jest wyposażony w łom stalowy, śrubokręty, młotek, wiertarkę mechaniczną oraz kliny.

Klasy RC4 - chronią pomieszczenie przed doświadczonym włamywaczem min. 10 minut, który jest wyposażony w dodatkowo (oprócz narzędzi z klasy RC3) w ciężki młotek, piłę, przecinak, dłuto i siekiere.

Należy podkreślić, że podane czasy włamania są czasami wziętymi z norm badawczych czyli dotyczą „doświadczonego włamywacza”. Są to czasy netto, czyli takie, które nie uwzględniają czasu potrzebnego na zmianę narzędzi, czasu na analizę nieprzewidzianych dla włamywacza sytuacji w trakcie włamania. W praktyce czasy włamania ww. metodami są 2 lub 3 krotnie dłuższe, co oznacza, że drzwi klasy RC2 mogą niemiłe zaskoczyć przypadkowego włamywacza oraz zniechęcić go do dalszego forsowania drzwi. Z kolei drzwi klasy RC3 i RC4 są dla przypadkowych włamywaczy nie do sforsowania lub nieprzewidzianą zaporą, która wymaga albo zbyt długiego czasu forsowania albo użycia hałaśliwych narzędzi, które mogą zwrócić uwagę sąsiadów, co oznacza skuteczną ochronę. Nie ma idealnego, szczególnie jednego sposobu zabezpieczenia. Optymalnym rozwiązaniem jest zabezpieczenie mechaniczne (drzwi), elektroniczne (alarm), ubezpieczenie oraz dobry sąsiad. Należy również zaznaczyć, iż dopiero drzwi w klasie RC3 uważa się za drzwi faktycznie antywłamaniowe, ponieważ firma ubezpieczeniowa PZU dopiero od tej klasy drzwi udziela maksymalnych zniżek w ubezpieczeniach mieszkania. Wiele osób niesłusznie sądzi, że złodzieje podejmują próby włamań przede wszystkim nocą lub gdy właściciele domów czy mieszkań przebywają na urlopie.

Okazuje się, że równie intensywnie działają oni także w ciągu dnia, gdy mieszkańcy przebywają w pracy lub po prostu przez kilka godzin nie ma ich w domu. Statystyki z 2014 roku dotyczące włamań do domów i mieszkań w podziale na sposób przedostania się do wnętrza obiektu mówią, że włamania do domów przez drzwi wejściowe stanowią 38% wszystkich prób włamań, a do mieszkań w blokach jest to ponad 50% prób sforsowania drzwi wejściowych. Pozostałe miejsca to okna, balkony, bramy i piwnice.



OCHRONA PRZED STRATAMI CIEPŁA czyli IZOLACYJNOŚĆ TERMICZNA DRZWI



Rosnące ceny energii, walka ze smogiem oraz zmiany przepisów narzucają na klientów obowiązek stosowania w budownictwie materiałów (w tym drzwi) o coraz lepszych parametrach energooszczędnych. Zastosowanie dla porównania drzwi $U_d = 1,6 \text{ W/m}^2\text{K}$ zamiast drzwi o $U_d = 0,8 \text{ W/m}^2\text{K}$ oznacza niemal dwukrotnie większe straty ciepła przez drzwi przy różnicy temperatury zewnątrz i wewnątrz o 1°C . Należy również pamiętać, że największe straty ciepła (oprócz nieprawidłowego montażu) powoduje złe uszczelnienie oraz stosowanie ościeżnic stalowych jednoczęściowych o tzw. profilu zimnym. Firma Delta Zbigniew Różycki odpowiadając na zapotrzebowanie rynku posiada w swojej ofercie drzwi energooszczędne z systemem ościeżnic drewniano-stalowych Termo ODS (str. 52-53), który dzięki oryginalnym rozwiązaniom (zgłoszenie patentowe) łączy walory energooszczędności, antywłamaniowości oraz ochrony przeciwpożarowej.

Miejsce zastosowania drzwi, współczynnik izolacyjności cieplnej U_d :

- Drzwi montowane pomiędzy pomieszczeniami ogrzewanymi (np. do mieszkań w blokach) lub drzwi montowane do pomieszczeń nieogrzewanych np. altanka na sprzęt ogrodniczy: izolacja cieplna drzwi nie ma dużego znaczenia i nie ma wymagań w tym zakresie.
- Drzwi montowane w remontowanych domach pomiędzy pomieszczeniami ogrzewanymi i nieogrzewanymi: znaczenie izolacji cieplnej drzwi jest uzależnione od bilansu energetycznego budynku. Oczywiście zalecany jest montaż drzwi zewnętrznych o $U_d \leq 1,5 \text{ W/m}^2\text{K}$, natomiast decyzja o klasie izolacyjności drzwi należy do inwestora, a minimalne wymagania określają przepisy jakie obowiązywały w dniu pozwolenia na budowę remontowanego domu, gdyż nie traci się praw nabytych (zalecane drzwi Delta Universal 56S, Special 56S i Premium 56S, Maxim 68S).
- Drzwi zewnętrzne do nowych budynków montowane pomiędzy pomieszczeniami ogrzewanymi i nieogrzewanymi: jeżeli pozwolenie na budowę uzyskano w latach 2014-2016 to drzwi muszą posiadać $U_d \leq 1,7 \text{ W/m}^2\text{K}$, a od stycznia 2017 drzwi muszą posiadać $U_d \leq 1,5 \text{ W/m}^2\text{K}$ (zalecane drzwi Delta Universal 56S, Special 56S i Premium 56S, Maxim 68S).
- Drzwi energooszczędne i pasywne: powszechnie przyjmuje się, że drzwi energooszczędne to takie, które posiadają $U_d \leq 1,2 \text{ W/m}^2\text{K}$ (zalecane drzwi Delta Maxim 68S, Perfect 68X i Royal 84P), natomiast tzw. drzwi pasywne posiadają $U_d \leq 0,8 \text{ W/m}^2\text{K}$ (zalecane drzwi Delta Royal 84P).



OCHRONA PRZECIWPOŻAROWA

O konieczności zainstalowania drzwi przeciwpożarowych lub dymoszczelnych dowiadujemy się wtedy gdy w trakcie projektowania inwestycji strażak nanosi na projekt uwagi dotyczące spełnienia przepisów budowlanych odnośnie ochrony przeciwpożarowej. Przepisy te zostały wprowadzane z reguły po jakiejś tragedii związanej z pożarem hali, hotelu lub innego budynku kiedy okazywało się, że gdyby pomieszczenia lub ciągi komunikacyjne były wyposażone w drzwi przeciwpożarowe oraz inne elementy systemu p.poż. to skutki tragedii mogłyby być mniejsze lub tragedii można by uniknąć gdyż byłoby więcej czasu na ewakuację. W wielu krajach (niezależnie od konieczności instalowania drzwi przeciwpożarowych w nowobudowanych budynkach) przepisy nakazują konieczność instalacji drzwi przeciwpożarowych nawet w przypadku wymiany starych drzwi wejściowych w blokach mieszkalnych.

Drzwi przeciwpożarowe są klasyfikowane według dwóch parametrów tzn. E - szczelność ogniowa oraz I - izolacyjność ogniowa. Np. EI30 oznacza, że płomień ognia nie przejdą na drugą stronę przez 30 minut. Ponadto temperatura drzwi (średnia i maksymalna w jakimś punkcie) nie spowoduje przeniesienia pożaru do następnego pomieszczenia. Drzwi przeciwpożarowe chronią pomieszczenie w obie strony gdyż nie wiadomo z góry z której strony może wybuchnąć pożar. Drzwi dymoszczelne, symbol Sa Sm - oznacza, że przy nagrzaniu drzwi (może następować stopniowo nawet w ciągu kilkudziesięciu minut) przepływ dymu pomiędzy skrzydłem drzwiowym, a ościeżnicą będzie niewielki. Należy podkreślić, że niezależnie od dbania o własne bezpieczeństwo (drzwi wejściowe do mieszkań, drzwi w ciągach ewakuacyjnych, drzwi do kotłowni w domkach jednorodzinnych, drzwi do pomieszczeń technicznych w firmach itp.) drzwi przeciwpożarowe jak i inne akcesoria systemu p.poż. są objęte bardzo rygorystycznymi przepisami prawa budowlanego, szczególnie dotyczy to bezwzględnego przestrzegania instrukcji montażu ze szczególnym uwzględnieniem zamontowania uszczelki pęczniającej (ekspandującej).

Firma Delta produkuje drzwi przeciwpożarowe EI₃₀ (Magnum 56K), EI₄₅ i dymoszczelnością Sa, Sm (Magnum 68K) oraz EI₆₀ i dymoszczelnością Sa, Sm (Royal 84WKW).



DELTA®

drzwi pilnują domu

BUDOWA DRZWI

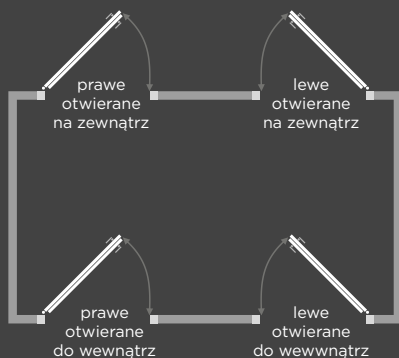

kierunki otwierania drzwi

Prezentowane w tabeli obok wartości uzyskane w trakcie badań w notyfikowanych i akredytowanych laboratoriach mogą różnić się od wartości deklarowanych przez producenta w deklaracji właściwości użytkowych.

* Podawane zakresy przenikalności cieplnej wynikają z różnicy właściwości ze względu na rozmiar drzwi i stosowanie przeszkleń oraz różnych typów ościeżnic lub wypełnień.

| UNIVERSAL 56S | SPECIAL 56 | PREMIUM 56S | DE LUXE 56S |
|--------------------------------|--------------------------------|--------------------------------|--------------------------------|
| | | | |
| | | | |
| | | | |
| | | | |
| | | | |
| | | | |
| ZGODNOŚĆ Z NORMĄ UE | ZGODNOŚĆ Z NORMĄ UE | ZGODNOŚĆ Z NORMĄ UE | ZGODNOŚĆ Z NORMĄ UE |
| | | | |
| ZGODNOŚĆ Z APROBATĄ TECHNICZNĄ | ZGODNOŚĆ Z APROBATĄ TECHNICZNĄ | ZGODNOŚĆ Z APROBATĄ TECHNICZNĄ | ZGODNOŚĆ Z APROBATĄ TECHNICZNĄ |
| | | | |

MASTER 56KR**MAGNUM 56K****GRAND 56S****MAXIM 68S****PERFECT 68X****MAGNUM 68K/KR****ROYAL 84P****ROYAL 84WKW**

ZGODNOŚĆ Z NORMĄ UE

ZGODNOŚĆ Z NORMĄ UE

ZGODNOŚĆ Z NORMĄ UE

ZGODNOŚĆ Z NORMĄ UE

ZGODNOŚĆ Z NORMĄ UE

ZGODNOŚĆ Z NORMĄ UE

ZGODNOŚĆ Z NORMĄ UE

ZGODNOŚĆ Z NORMĄ UE

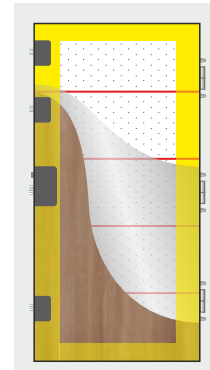
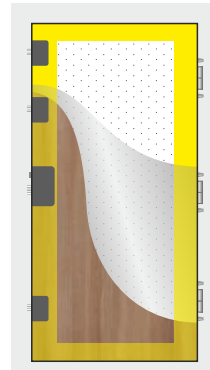
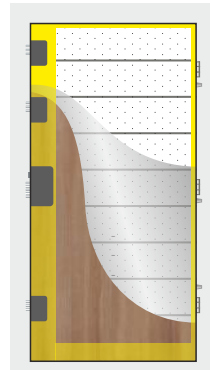
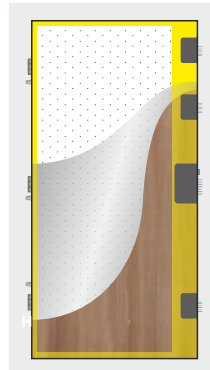
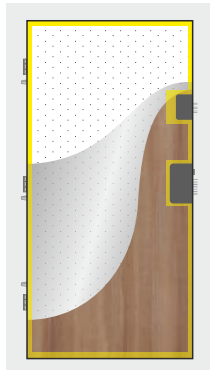
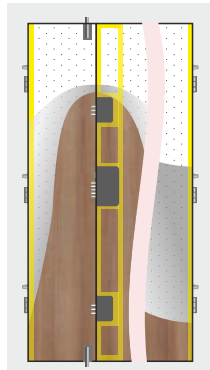
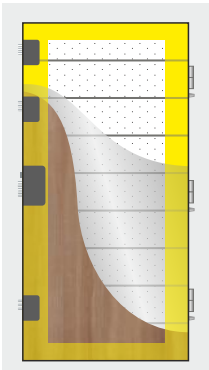
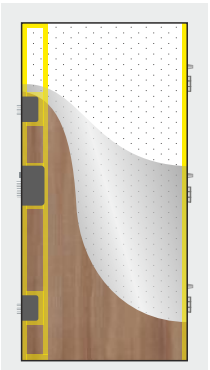
ZGODNOŚĆ
Z APROBATĄ TECHNICZNĄZGODNOŚĆ
Z APROBATĄ TECHNICZNĄZGODNOŚĆ
Z APROBATĄ TECHNICZNĄZGODNOŚĆ
Z APROBATĄ TECHNICZNĄZGODNOŚĆ
Z APROBATĄ TECHNICZNĄZGODNOŚĆ
Z APROBATĄ TECHNICZNĄZGODNOŚĆ
Z APROBATĄ TECHNICZNĄZGODNOŚĆ
Z APROBATĄ TECHNICZNĄ

UNIVERSAL 56S

DRZWI WEWNĘTRZNE WEJŚCIOWE I ZEWNĘTRZNE

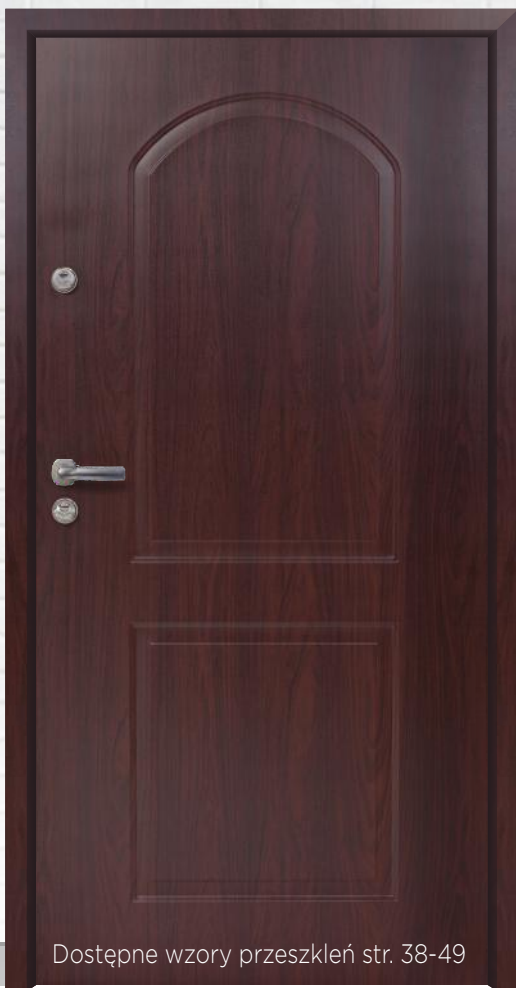

Przykład drzwi UNIVERSAL 56S w kolorze MAHOŃ, wzór LONDYN

Dostępne wzory przeszkleń str. 38-49

Cena za kompletne drzwi pełne, z ościeżnicą, progim i okuciami:

| | | |
|------------------------|---------|---------------------------------|
| UNIVERSAL 56S GŁADKIE | 80N/90E | 969,00 ^{netto} |
| UNIVERSAL 56S TŁOCZONE | 80N/90E | 1029,00 ^{netto} |

BUDOWA SKRZYDŁA DRZWIOWEGO

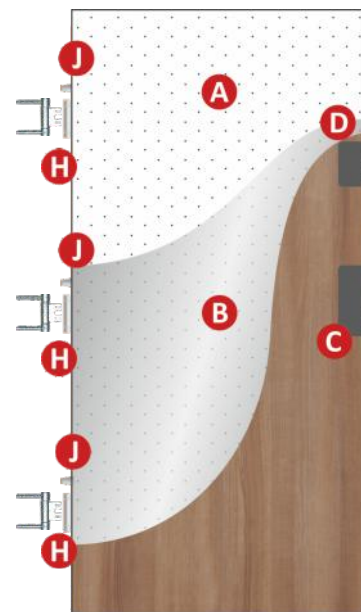

DZT 90/50
WKRÓTCE!
zamek dolny
na zębatkę



JK lub
WB4
34/46



JK lub
WB4
34/46



- A** - Wypełnienie: Styropian EPS
- B** - Stalowa blacha ocynkowana gr. 0,5 mm, z laminatem PCV
- C** - Zamek podklamkowy
- D** - Zamek dodatkowy
- H** - Zawias Universal (oś. PU), Premium 4D (oś. Termo ODS56)
- J** - Bolec antywyważeniowy (nie dotyczy oś. Termo ODS56)

OKUCIA STANDARDOWE I ZA DOPŁATĄ

STANDARD:
klamka
VERA INOX

stal nierdzewna



ZA DOPŁATĄ 50,00:
klamka
ALEX ALU

aluminium anodowane
zalecane do drzwi zewnętrznych



ZA DOPŁATĄ 80,00:
klamka
TAMARA'2 INOX

stal nierdzewna
zalecane do drzwi zewnętrznych



Pochwyty INOX patrz str. 57

GŁADKIE
Z APLIKACJAMI INOX
80N/90EANTRACYT, MAHOŃ,
ORZECH CIEMNY, VENGE,
ZŁOTY DĄB**GŁADKIE**
80N/90EANTRACYT, MAHOŃ,
ORZECH CIEMNY, VENGE,
ZŁOTY DĄB**LONDYN**
GŁĘBOKO TŁOCZONE
80N/90EMAHOŃ, ORZECH CIEMNY,
ZŁOTY DĄB**GENUA**
GŁĘBOKO TŁOCZONE
80N/90EMAHOŃ, ORZECH CIEMNY,
VENGE, ZŁOTY DĄB**RAMA**
GŁĘBOKO TŁOCZONE
TYLKO 90EANTRACYT, ORZECH CIEMNY,
ZŁOTY DĄB**PU56:** 80N - 860 x 2040mm, 90E - 980 x 2065mm
ODS56: 80N - 900 x 2080mm, 90E - 1020 x 2100mm

Każde drzwi zamontowane na zewnątrz budynku wymagają stosownego zadaszenia chroniącego przed słońcem i deszczem. Powinny także posiadać zamontowany odbojnik-stoper aby uniknąć wyłamania na zawiasach, przy otwarciu powyżej kąta 90°.

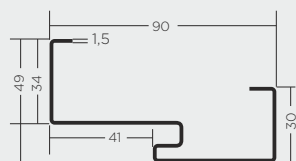
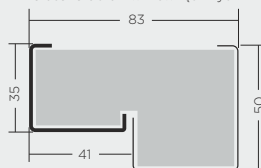
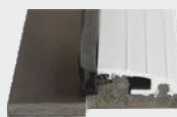
STANDARD:
ościeżnica PU/UNI56**STANDARD w cenie ościeżnicy:**
próg Termo ALU/PCV PU56**ZA DOPŁATĄ 280,00:**
ościeżnica Termo ODS56
symetryczna i asymetrycznabrak bolców antywyważeniowych
zalecana do drzwi zewnętrznych**STANDARD w cenie ościeżnicy:**
ościeżnica z progiem Termo ALU/PCV PU56**Wybór ościeżnicy Termo ODS56 w drzwiach UNIVERSAL 56S wiąże się z zastosowaniem innego typu zawiasów oraz likwidacją bolców antywyważeniowych w skrzydle!****ZAWIAS 4-DZIELNY**
(tylko do ościeżnicy ODS56)**UNIVERSAL 56S**

| | AKCESORIA ZA DOPŁATĄ | Ceny netto |
|--|----------------------|-------------------------------|
| Przeszklenia do drzwi zewnętrznych | | Patrz strona 38-49 |
| Ościeżnica Termo ODS56 z progiem Termo PU56 | | Dopłata 280,00 |
| Ościeżnica stal. o profilu PD150 z progiem TERMO PD150 | | Niedostępne |
| Komplet okuć ze stali nierdzewnej VENUS INOX | | Niedostępne |
| Komplet okuć ze stali nierdzewnej VERA INOX | | Standard |
| Komplet okuć ze stali nierdzewnej CARMEN INOX | | Niedostępne |
| Komplet okuć ze stali nierdzewnej TAMARA'2 INOX | | Dopłata 80,00 |
| Komplet okuć z aluminium ALEX | | Dopłata 50,00 |
| Klamkogałka ze stali nierdzewnej ANETA INOX | | Dopłata 30,00 |
| Pochwył OKRĄGŁY A2 INOX 90cm | | Niedostępne |
| Pochwył PROSTOKĄTNY A2 INOX 90cm | | Niedostępne |
| Pochwył OKRĄGŁY A2 INOX 140cm | | Niedostępne |
| Pochwył PROSTOKĄTNY A2 INOX 140cm | | Niedostępne |
| Pochwył OKRĄGŁY A4 INOX 140cm | | Niedostępne |
| Elektrozaczep 12V AC/DC z montażem w ościeżnicy | | Dopłata 180,00 |
| Wkładki DELTA w układzie 1 klucza | | Standard |
| Zapornica (szytwny łańcuch) | | Niedostępne |
| Samozamykacz nawierzchniowy srebrny | | Niedostępne |
| Zawias samozamykający Delta PREMIUM | | Niedostępne |
| Wizjer Delta FDV P.POŻ. | | Niedostępne |
| Wizjer CYKLOP PANORAMA 200 P.POŻ. | | 65,00 |
| Wizjer elektroniczny DDS-2 | | 290,00 |
| Próg opadowy | | Niedostępne |
| Klamka elektromechaniczna GI 18 (tylko do drzwi wewn.) | | 449,00 |
| Klamka elektromechaniczna GZF (tylko do drzwi wewn.) | | 499,00 |
| Aplikacje INOX (jednostronnie / dwustronnie) | | 190,00/290,00 (patrz str. 35) |
| Naświetla drewniano-stalowe ODS | | Niedostępne |
| Okapnik do drzwi zewn. otwieranych do wewnątrz | | 20,00 |
| Skrócenie skrzydła (max. gładkie / max. tłoczone) | | 70,00 (do 14 cm/do 5 cm) |
| Profil zamykający spód skrzydła | | 12,00 |
| Czujka stykowa (kontraktron) | | 85,00 |
| Zestaw montażowy - 6 dybli z zaślepkami | | 14,00 |
| Zestaw montażowy - 12 dybli z zaślepkami | | Niedostępne |

| | | | |
|----------------------|---------------------------|--|---------------------------|
| ANTRACYT | GŁADKIE RAMA | | GŁADKIE LONDYN GENUA |
| MAHOŃ | GŁADKIE LONDYN GENUA | | GŁADKIE LONDYN GENUA RAMA |
| ORZECH CIEMNY | GŁADKIE LONDYN GENUA RAMA | | |
| VENGE | GŁADKIE GENUA | | |
| | | | |

SPECIAL 56S/56X/56R

DRZWI WEWNĘTRZNE I ZEWNĘTRZNE WEJŚCIOWE - WZMOCNIONE



Przykład drzwi SPECIAL 56S w kolorze ANTRACYT, wzór QUATRO

Dostępne wzory przeszkleń str. 38-49

Cena za kompletne drzwi pełne, z ościeżnicą, progami i okuciami:

| | | | |
|-------------|----------|---------|----------------------|
| SPECIAL 56S | GŁADKIE | 80N/90E | 1230,00 netto |
| SPECIAL 56X | GŁADKIE | 90E | 1290,00 netto |
| SPECIAL 56S | TŁOCZONE | 80N/90E | 1290,00 netto |

W cenie z ościeżnicą stalowo-kompozytową DELTA SK56. Skrzydło złożone w całość z ościeżnicą i zawiasami. Patrz strona 32.

| | | | |
|--------------------------|---------------------|-----|----------------------|
| DOSTĘPNE OD REKI: | | | |
| SPECIAL 56R-G | GŁADKIE PRZESZKLONE | 90E | 2210,00 netto |

BUDOWA SKRZYDŁA DRZWIOWEGO

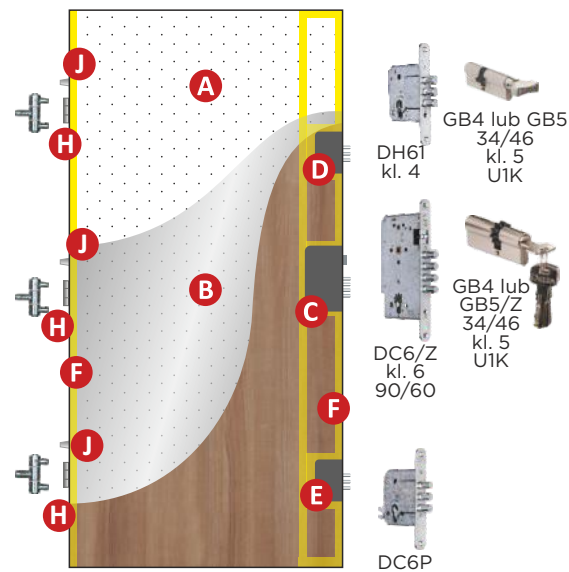

W STANDARDZIE



OKUCIA STANDARDOWE I ZA DOPLATĄ

STANDARD: kłamka VERA INOX

stal nierdzewna



ZA DOPLATĄ 50,00: kłamka CARMEN INOX

stal nierdzewna zalecane do drzwi zewnętrznych



ZA DOPLATĄ 80,00: kłamka TAMARA'2 INOX

stal nierdzewna zalecane do drzwi zewnętrznych (bez możliwości zastosowania zapornicy)



ZA DOPLATĄ 50,00: kłamka ALEX ALU

aluminium anodowane zalecane do drzwi zewnętrznych (bez możliwości zastosowania zapornicy)



UWAGA! Drzwi DELTA SPECIAL 56S z kławką ALEX ALU nie posiadają odporności na włamanie klasy RC2.

Pochwyty INOX patrz str. 57

GŁADKIE
Z APLIKACJAMI INOX
80N/90EANTRACYT, BIAŁY,
DĄB SONOMA, ORZECH CIEMNY,
VENGE, WINCHESTER,
ŻŁOTY DĄB**PU56:** 80N - 680 x 2040mm, 90E - 980 x 2065mm
PD150: 80N - 880 x 2060mm, 90E - 1000 x 2085mm
ODS56: 80N - 900 x 2080mm, 90E - 1020 x 2100mm

Każde drzwi zamontowane na zewnątrz budynku wymagają stosownego zadaszenia chroniącego przed słońcem i deszczem. Powinny także posiadać zamontowany odbojnik-stoper aby uniknąć wyłamania na zawiasach, przy otwarciu powyżej kąta 90°. Zaleca się również zastosowanie ościeżnicy ODS56.

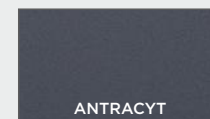
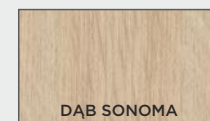
GŁADKIE
80N/90EANTRACYT, BIAŁY,
DĄB SONOMA, ORZECH CIEMNY,
VENGE, WINCHESTER,
ŻŁOTY DĄB**GENUA**
GŁĘBOKO TŁOCZONE
80N/90EBIAŁY, ORZECH CIEMNY,
VENGE, ŻŁOTY DĄB**RAMA**
GŁĘBOKO TŁOCZONE
TYLKO 90EANTRACYT, BIAŁY,
ORZECH CIEMNY, VENGE,
ŻŁOTY DĄB**QUATRO**
PŁYKO TŁOCZONE
80N/90EANTRACYT, ORZECH CIEMNY,
WINCHESTER, VENGE,
ŻŁOTY DĄBGŁADKIE
QUATROGŁADKIE
GENUA
RAMA

GŁADKIE

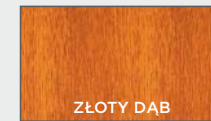
GŁADKIE
GENUA
RAMA
QUATROGŁADKIE
QUATROGŁADKIE
GENUA
RAMA
QUATROGŁADKIE
GENUA
RAMADrzwi SPECIAL 56X dostępne wyłącznie
w wymiarze 90E, w kolorach ANTRACYT,
ORZECH CIEMNY, ŻŁOTY DĄB**STANDARD do drzwi SPECIAL 56R:**
ościeżnica stalowo-
kompozytowa SK56

Drzwi dostępne od ręki patrz strona 32.

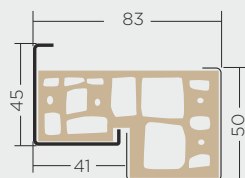
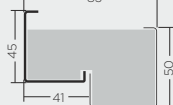
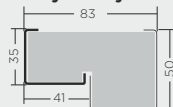
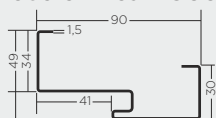
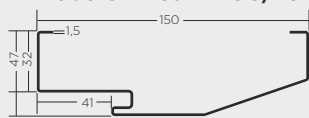
**ZA DOPLATĄ 280,00:**
ościeżnica Termo ODS56**asymetryczna** (zalecana do drzwi
otwieranych na zewnątrz budynku)**i symetryczna****STANDARD:**
ościeżnica PU56**STANDARD w cenie ościeżnicy:**
próg Termo ALU/PCV PU56**ZA DOPLATĄ 60,00:**
ościeżnica PD56/150**STANDARD w cenie ościeżnicy:**
próg Termo ALU/PCV PD56/150**STANDARD w cenie ościeżnicy:**
próg Termo ALU/PCV PU56**SPECIAL 56S**

| | Ceny netto |
|--|---------------------------------|
| Przeszklenia do drzwi zewnętrznych | Patrz strona 38-49 |
| Ościeżnica Termo ODS56 z progiem Termo PU56 | Dopłata 280,00 |
| Ościeżnica stal. o profilu PD150 z progiem TERMO PD150 | Dopłata 60,00 |
| Komplet okuć ze stali nierdzewnej VENUS INOX | Niedostępne |
| Komplet okuć ze stali nierdzewnej VERA INOX | Standard |
| Komplet okuć ze stali nierdzewnej CARMEN INOX | Dopłata 50,00 |
| Komplet okuć ze stali nierdzewnej TAMARA'2 INOX | Dopłata 80,00 |
| Komplet okuć z aluminium ALEX | Dopłata 50,00 |
| Klamkogałka ze stali nierdzewnej ANETA INOX | Dopłata 30,00 |
| Pochwył OKRĄGŁY A2 INOX 90cm | Dopłata 320,00 |
| Pochwył PROSTOKĄTNY A2 INOX 90cm | Dopłata 320,00 |
| Pochwył OKRĄGŁY A2 INOX 140cm | Dopłata 420,00 |
| Pochwył PROSTOKĄTNY A2 INOX 140cm | Dopłata 420,00 |
| Pochwył OKRĄGŁY A4 INOX 140cm | Dopłata 420,00 |
| Elektrozaczep 12V AC/DC z montażem w ościeżnicy | Dopłata 180,00 |
| Wkładki DELTA w układzie 1 klucza | Standard |
| Zapornica (sztywny łańcuch) | 50,00 (tylko z oścież. PU i PD) |
| Samozamykacz nawierzchniowy srebrny | Niedostępne |
| Zawias samozamykający Delta PREMIUM | Dopłata 120,00 |
| Wizjer Delta FDV P.POŻ. | Niedostępne |
| Wizjer CYKLOP PANORAMA 200 P.POŻ. | 65,00 |
| Wizjer elektroniczny DDS-2 | 290,00 |
| Próg opadowy | Niedostępne |
| Klamka elektromechaniczna GI 18 (tylko do drzwi wewn.) | 449,00 |
| Klamka elektromechaniczna GZF (tylko do drzwi wewn.) | 499,00 |
| Aplikacje INOX (jednostronnie / dwustronnie) | 190,00/290,00 (patrz str. 35) |
| Naświetla drewniano-stalowe ODS | Tak (patrz str. 54-55) |
| Okapnik do drzwi zewn. otwieranych do wewnątrz | 20,00 |
| Skrócenie skrzydła (max. gładkie / max. tłoczone) | 70,00 (do 14 cm/do 5 cm) |
| Profil zamykający spód skrzydła | 12,00 |
| Czujka stykowa (kontraktron) | 85,00 |
| Zestaw montażowy - 6 dybli z zaślepkami | Niedostępne |
| Zestaw montażowy - 12 dybli z zaślepkami | 20,00 |

PREMIUM 56S

DRZWI WEWNĘTRZNE WEJŚCIOWE, ZEWNĘTRZNE
- ANTYWŁAMANIOWE

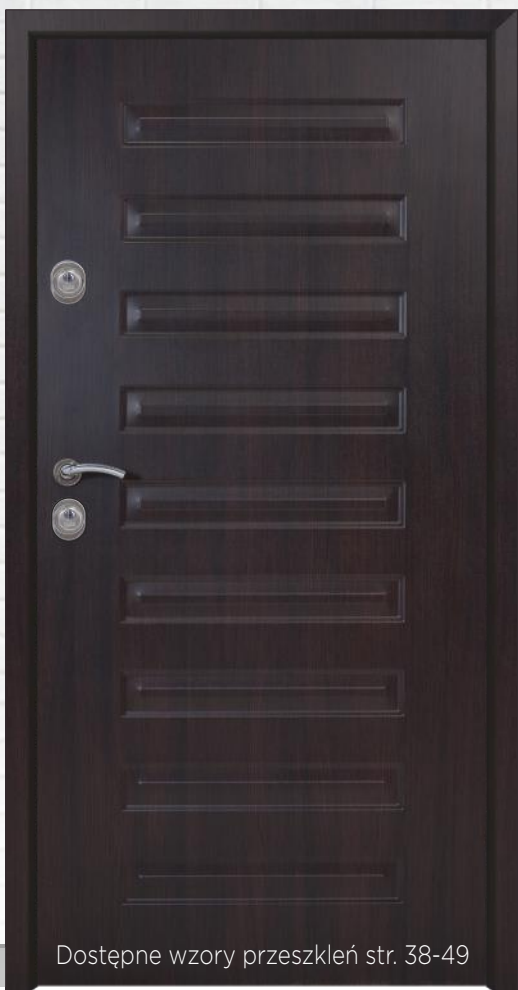

Przykład drzwi PREMIUM 56S w kolorze VENGE, wzór TRENTO

Dostępne wzory przeszkleń str. 38-49

Cena za kompletne drzwi pełne, z ościeżnicą, progim i okuciami:

| | | | |
|-------------|----------|---------|----------------------|
| PREMIUM 56S | GŁADKIE | 80N/90E | 1380,00 netto |
| PREMIUM 56S | GŁADKIE | 100E | 1540,00 netto |
| PREMIUM 56S | TŁOCZONE | 80N/90E | 1440,00 netto |

BUDOWA SKRZYDŁA DRZWIOWEGO

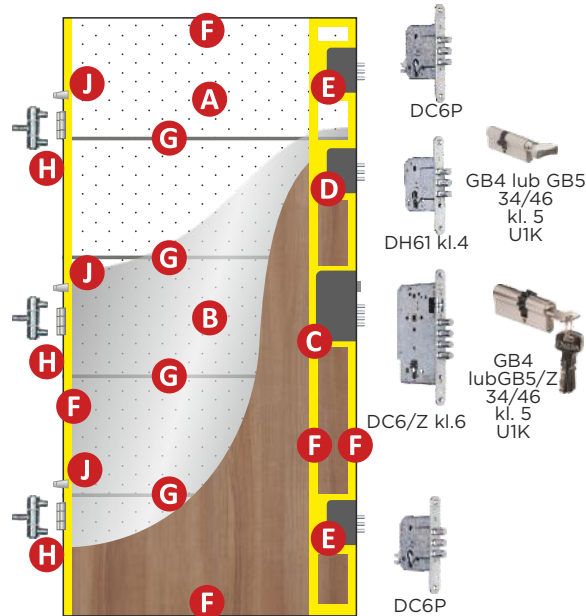

- A - Wypełnienie: Styropian EPS
- B - Stalowa blacha ocynkowana gr. 0,7 mm, z laminatem PCV
- C - System zamka centralnego Delta DC6/Z
- D - Zamek dodatkowy Delta DH61
- E - Zamki pomocnicze systemu centralnego Delta DC6P
- F - Ramiak usztywniający z płyty wiórowej wilgocioodpornej P3, wypełniony styropianem EPS
- G - Ożebrowanie stalowe
- H - Zawias
- J - Bolec antywyważeniowy



OKUCIA STANDARDOWE I ZA DOPŁATĄ

STANDARD:
klamka
VERA INOX

stal nierdzewna



ZA DOPŁATĄ 50,00:
klamka
CARMEN INOX

stal nierdzewna



ZA DOPŁATĄ 80,00:
klamka
TAMARA'2 INOX

stal nierdzewna
(bez możliwości zastosowania zapornicy)



Pochwyty INOX patrz str. 57

GŁADKIE
Z APLIKACJAMI
80N/90E/100E*ANTRACYT*, JASNY ORZECH,
MAHOŃ*, ORZECH CIEMNY*,
VENGE*, ŻŁOTY DĄB***GŁADKIE**
80N/90E/100E*ANTRACYT*, JASNY ORZECH,
MAHOŃ*, ORZECH CIEMNY*,
VENGE*, ŻŁOTY DĄB***GENUA**
GŁĘBOKO TŁOCZONE
80N/90EORZECH CIEMNY, MAHOŃ
VENGE, ŻŁOTY DĄB**LONDYN**
GŁĘBOKO TŁOCZONE
80N/90EMAHOŃ, ORZECH CIEMNY,
ŻŁOTY DĄB**TRENTO**
GŁĘBOKO TŁOCZONE
80N/90EANTRACYT, ORZECH CIEMNY,
VENGE, ŻŁOTY DĄB**PU56:** 80N - 860 x 2040mm, 90E - 980 x 2065mm, 100E - 1080 x 2065mm**PD150:** 80N - 880 x 2060mm, 90E - 1000 x 2080mm, 100E - 1100 x 2080mm**ODS56:** 80N - 900 x 2080mm, 90E - 1020 x 2100mm, 100E - 1120 x 2100mm

Każde drzwi zamontowane na zewnątrz budynku wymagają stosownego zadaszenia chroniącego przed słońcem i deszczem. Powinny także posiadać zamontowany odbojnik-stoper aby uniknąć wyłamania na zawiasach, przy otwarciu powyżej kąta 90°. Zaleca się również zastosowanie ościeżnicy ODS56.

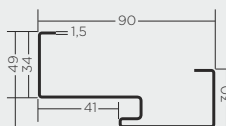
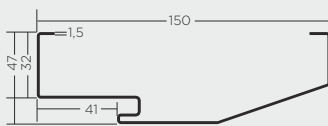
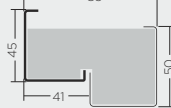
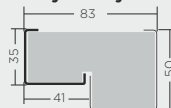
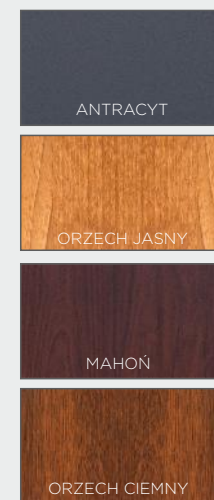
STANDARD:
ościeżnica PU56**STANDARD w cenie ościeżnicy:**
próg Termo ALU/PCV PU56**ZA DOPLATĄ 60,00:**
ościeżnica PD56/150**STANDARD w cenie ościeżnicy:**
próg Termo ALU/PCV PD56/150**ZA DOPLATĄ 280,00:**
ościeżnica Termo ODS56**asymetryczna** (zalecana do drzwi otwieranych na zewnątrz budynku)**i symetryczna****STANDARD w cenie ościeżnicy:**
próg Termo ALU/PCV PU56**HIT!**

GŁADKIE

GŁADKIE

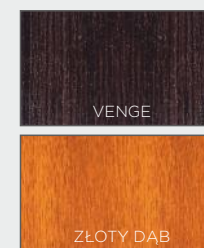
GŁADKIE
GENUA
LONDYNGŁADKIE
GENUA
TRENTOGŁADKIE
GENUA
TRENTOGŁADKIE
GENUA
TRENTO

Drzwi Delta PREMIUM 56S w wymiarze 100E, wzór GŁADKIE dostępne wyłącznie w kolorach ANTRACYT, MAHOŃ, ORZECH CIEMNY, VENGE, ŻŁOTY DĄB

PREMIUM 56S

| | Ceny netto |
|--|---------------------------------|
| Przeszklenia do drzwi zewnętrznych | Patrz strona 38-49 |
| Ościeżnica Termo ODS56 z progiem Termo PU56 | Dopłata 280,00 |
| Ościeżnica stal. o profilu PD150 z progiem TERMO PD150 | Dopłata 60,00 |
| Komplet okuć ze stali nierdzewnej VENUS INOX | Niedostępne |
| Komplet okuć ze stali nierdzewnej VERA INOX | Standard |
| Komplet okuć ze stali nierdzewnej CARMEN INOX | Dopłata 50,00 |
| Komplet okuć ze stali nierdzewnej TAMARA'2 INOX | Dopłata 80,00 |
| Komplet okuć z aluminium ALEX | Niedostępne |
| Klamkogałka ze stali nierdzewnej ANETA INOX | Dopłata 30,00 |
| Pochwył OKRĄGŁY A2 INOX 90cm | Dopłata 320,00 |
| Pochwył PROSTOKĄTNY A2 INOX 90cm | Dopłata 320,00 |
| Pochwył OKRĄGŁY A2 INOX 140cm | Dopłata 420,00 |
| Pochwył PROSTOKĄTNY A2 INOX 140cm | Dopłata 420,00 |
| Pochwył OKRĄGŁY A4 INOX 140cm | Dopłata 420,00 |
| Elektrozaczep 12V AC/DC z montażem w ościeżnicy | Dopłata 180,00 |
| Wkładki DELTA w układzie 1 klucza | Standard |
| Zapornica (sztywny łańcuch) | 50,00 (tylko z oścież. PU i PD) |
| Samozamykacz nawierzchniowy srebrny | Niedostępne |
| Zawias samozamykający Delta PREMIUM | Dopłata 120,00 |
| Wizjer Delta FDV P.POŻ. | Niedostępne |
| Wizjer CYKLOP PANORAMA 200 P.POŻ. | 65,00 |
| Wizjer elektroniczny DDS-2 | 290,00 |
| Próg opadowy | Niedostępne |
| Klamka elektromechaniczna GI 18 (tylko do drzwi wewn.) | 449,00 |
| Klamka elektromechaniczna GZF (tylko do drzwi wewn.) | 499,00 |
| Aplikacje INOX (jednostronnie / dwustronnie) | 190,00/290,00 (patrz str. 35) |
| Naświetla drewniano-stalowe ODS | Tak (patrz str. 54-55) |
| Okapnik do drzwi zewn. otwieranych do wewnątrz | 20,00 |
| Skrócenie skrzydła (max. gładkie / max. tłoczone) | 70,00 (do 14 cm/do 5 cm) |
| Profil zamykający spód skrzydła | 12,00 |
| Czujka stykowa (kontraktron) | 85,00 |
| Zestaw montażowy - 6 dybli z zaślepkami | Niedostępne |
| Zestaw montażowy - 12 dybli z zaślepkami | 20,00 |

Wszystkie ceny podane w katalogu są netto.

DE LUXE 56S

DRZWI WEJŚCIOWE WEWNĘTRZNE I ZEWNĘTRZNE
- ANTYWŁAMANIOWE



Przeszklenia
nie dostępne.

Przykład drzwi DELUXE 56S w kolorze BIAŁYM, GŁADKIE z aplikacjami INOX M6

Cena za kompletne drzwi pełne, z ościeżnicą, progim i okuciami:

DE LUXE 56S

GŁADKIE

80N/90E

1599,00 netto

OKUCIA STANDARDOWE I ZA DOPŁATĄ



szyld T4



szyld T4



szyld T4



szyld T4



szyld T4



szyld T4

BUDOWA SKRZYDŁA DRZWIOWEGO

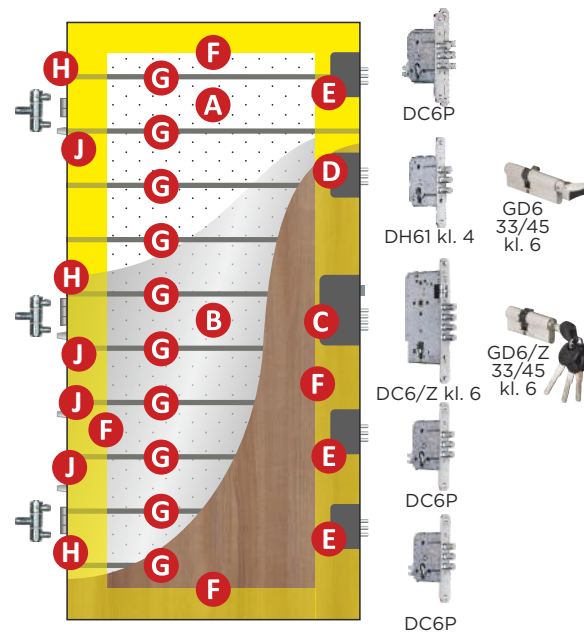

DC6P

DH61 kl. 4

DC6/Z kl. 6

DC6P

DC6P

GD6
33/45
kl. 6

GD6/Z
33/45
kl. 6



* Drzwi spełniają wymagania
wytrzymałościowe klasy C
zgodnie z normą PN-B-92270:1990

- A - Wypełnienie: Styropian EPS
- B - Stalowa blacha ocynkowana gr. 0,7 mm, z laminatem PCV
- C - System zamka centralnego Delta DC6/Z
- D - Zamek dodatkowy Delta DH61
- E - Zamki pomocnicze systemu centralnego Delta DC6P
- F - Ramiak usztywniający z drewna klejonego
- G - Pręty hartowane
- H - Zawias
- J - Bolec antywyważeniowy

STANDARD:
klamka
VERA INOX
stal nierdzewna

ZA DOPŁATĄ 50,00:
klamka
CARMEN INOX
stal nierdzewna

ZA DOPŁATĄ 80,00:
klamka
TAMARA'2 INOX
stal nierdzewna
(bez możliwości zastosowania zapornicy)

UWAGA! Drzwi DELTA DE LUXE 56S z okuciami
TAMARA'2 INOX posiadają wyłącznie klasę RC3.

Pochwyty INOX patrz str. 57

GŁADKIE
 Z APLIKACJAMI
80N/90E

 ANTRACYT, BIAŁY,
 ORZECH CIEMNY, ŻŁOTY DĄB

GŁADKIE
80N/90E

 ANTRACYT, ORZECH CIEMNY,
 ŻŁOTY DĄB

| | |
|----------------------|---------|
| ANTRACYT | GŁADKIE |
| BIAŁY | GŁADKIE |
| ORZECH CIEMNY | GŁADKIE |
| ŻŁOTY DĄB | GŁADKIE |

PU56: 80N - 860 x 2040mm, 90E - 980 x 2065mm
PD150: 80N - 880 x 2060mm, 90E - 1000 x 2080mm

Każde drzwi zamontowane na zewnątrz budynku wymagają stosownego zadaszenia chroniącego przed słońcem i deszczem. Powinny także posiadać zamontowany odbojnik-stoper aby uniknąć wyłamania na zawiasach, przy otwarciu powyżej kąta 90°. Zaleca się również zastosowanie ościeżnicy ODS56.

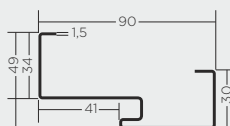
STANDARD:
ościeżnica PU56

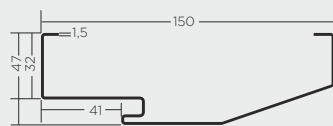
STANDARD w cenie ościeżnicy:
próg Termo ALU/PCV PU56

ZA DOPŁATĄ 60,00:
ościeżnica PD56/150

STANDARD w cenie ościeżnicy:
próg Termo ALU/PCV PD56/150

DE LUXE 56S

| | Ceny netto |
|--|---------------------------------|
| Przeszklenia do drzwi zewnętrznych | Niedostępne |
| Ościeżnica Termo ODS56 z progim Termo PU56 | Niedostępne |
| Ościeżnica stal. o profilu PD150 z progim TERMO PD150 | Dopłata 60,00 |
| Komplet okuć ze stali nierdzewnej VENUS INOX | Niedostępne |
| Komplet okuć ze stali nierdzewnej VERA INOX | Standard |
| Komplet okuć ze stali nierdzewnej CARMEN INOX | Dopłata 50,00 |
| Komplet okuć ze stali nierdzewnej TAMARA'2 INOX | Dopłata 80,00 |
| Komplet okuć z aluminium ALEX | Niedostępne |
| Klamkogałka ze stali nierdzewnej ANETA INOX | Dopłata 30,00 |
| Pochwył OKRĄGŁY A2 INOX 90cm | Dopłata 320,00 |
| Pochwył PROSTOKĄTNY A2 INOX 90cm | Dopłata 320,00 |
| Pochwył OKRĄGŁY A2 INOX 140cm | Dopłata 420,00 |
| Pochwył PROSTOKĄTNY A2 INOX 140cm | Dopłata 420,00 |
| Pochwył OKRĄGŁY A4 INOX 140cm | Dopłata 420,00 |
| Elektrozaczep 12V AC/DC z montażem w ościeżnicy | Dopłata 180,00 |
| Wkładki DELTA w układzie 1 klucza | Standard |
| Zapornica (sztywny łańcuch) | 50,00 (tylko z oścież. PU i PD) |
| Samozamykacz nawierzchniowy srebrny | 120,00 |
| Zawias samozamykający Delta PREMIUM | Dopłata 120,00 |
| Wizjer Delta FDV P.POŻ. | Niedostępne |
| Wizjer CYKLOP PANORAMA 200 P.POŻ. | 65,00 |
| Wizjer elektroniczny DDS-2 | 290,00 |
| Próg opadowy | Niedostępne |
| Klamka elektromechaniczna GI 18 (tylko do drzwi wewn.) | 449,00 |
| Klamka elektromechaniczna GZF (tylko do drzwi wewn.) | 499,00 |
| Aplikacje INOX (jednostronnie / dwustronnie) | 190,00/290,00 (patrz str. 35) |
| Naświetla drewniano-stalowe ODS | Niedostępne |
| Okapnik do drzwi zewn. otwieranych do wewnątrz | 20,00 |
| Skrócenie skrzydła (max. gładkie / max. tłoczone) | 70,00 (do 14 cm/do 5 cm) |
| Profil zamykający spód skrzydła | 12,00 |
| Czujka stykowa (kontraktron) | 85,00 |
| Zestaw montażowy - 6 dybli z zaślepkami | Niedostępne |
| Zestaw montażowy - 12 dybli z zaślepkami | 20,00 |

Wszystkie ceny podane w katalogu są netto.

MASTER 56KR

DRZWI ZEWNĘTRZNE I WEWNĘTRZNE WEJŚCIOWE
WZMOCNIONE I AKUSTYCZNE



Przeszklenia niedostępne

AKUSTYKA
Rw = 40dB

Przykład drzwi MASTER 56KR w kolorze ANTRACYT, wzór GŁADKIE

Cena za kompletne drzwi pełne, z ościeżnicą, progim i okuciami:

| | | | |
|-------------|----------|---------|----------------------|
| MASTER 56KR | GŁADKIE | 80N/90E | 1440,00 netto |
| MASTER 56KR | TŁOCZONE | 80N/90E | 1500,00 netto |

BUDOWA SKRZYDŁA DRZWIOWEGO

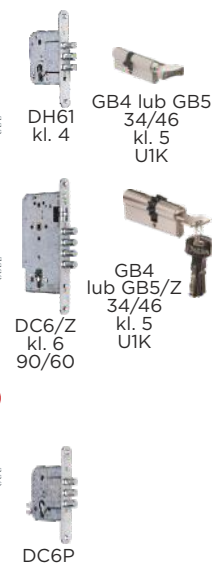
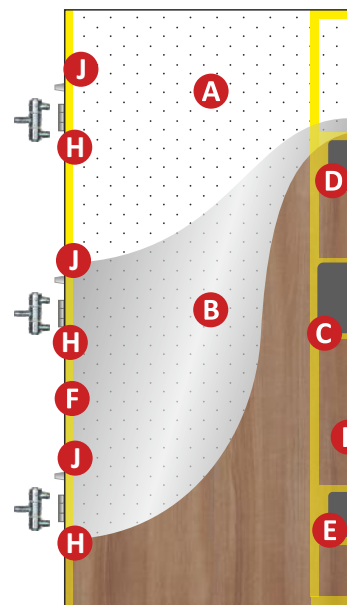

W STANDARDZIE



- A** - Wypełnienie: Panel akustyczny Delta WKW
- B** - Stalowa blacha ocynkowana gr. 0,5 mm, z laminatem PCV
- C** - Zamek centralny Delta DC6/Z
- D** - Zamek dodatkowy Delta DH61
- E** - Zamki pomocnicze systemu centralnego Delta DC6P
- F** - Ramiak usztywniający z płyty wiórowej wilgocioodpornej P3, wypełniony styropianem EPS
- H** - Zawias
- J** - Bolec antywyważeniowy

OKUCIA STANDARDOWE I ZA DOPŁATĄ

STANDARD:
klamka
VERA INOX

stal nierdzewna



ZA DOPŁATĄ 50,00:
klamka
CARMEN INOX

stal nierdzewna



ZA DOPŁATĄ 80,00:
klamka
TAMARA'2 INOX

stal nierdzewna
(bez możliwości zastosowania zapornicy)



ZA DOPŁATĄ 50,00:
klamka
ALEX ALU

aluminium anodowane
(bez możliwości zastosowania zapornicy)



UWAGA!
Drzwi DELTA MASTER 56KR z klamką ALEX ALU nie posiadają odporności na włamanie klasy RC2.

Pochwyty INOX patrz str. 57

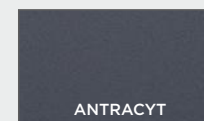
GŁADKIE
Z APLIKACJAMI INOX
80N/90EANTRACYT, ORZECH JASNY,
ORZECH CIEMNY,
VENGE, ŻŁOTY DĄB**GŁADKIE**
80N/90EANTRACYT, ORZECH JASNY,
ORZECH CIEMNY,
VENGE, ŻŁOTY DĄB**QUATRO**
PŁYKO TŁOCZONE
80N/90EANTRACYT, ORZECH CIEMNY,
ŻŁOTY DĄBw sprzedaży
od maja 2019

ANTRACYT

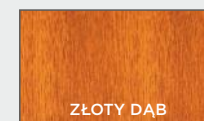
GŁADKIE
QUATRO

ŻŁOTY DĄB

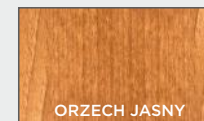
GŁADKIE
QUATRO

ORZECH JASNY

GŁADKIE



ORZECH CIEMNY

GŁADKIE
QUATRO

VENGE

GŁADKIE

MASTER 56KR

| | Ceny netto |
|--|---------------------------------|
| Przeszklenia do drzwi zewnętrznych | Niedostępne |
| Ościeżnica Termo ODS56 z progim Termo PU56 | Dopłata 280,00 |
| Ościeżnica stal. o profilu PD150 z progim TERMO PD150 | Dopłata 60,00 |
| Komplet okuć ze stali nierdzewnej VENUS INOX | Niedostępne |
| Komplet okuć ze stali nierdzewnej VERA INOX | Standard |
| Komplet okuć ze stali nierdzewnej CARMEN INOX | Dopłata 50,00 |
| Komplet okuć ze stali nierdzewnej TAMARA'2 INOX | Dopłata 80,00 |
| Komplet okuć z aluminium ALEX | Dopłata 50,00 |
| Klamkogałka ze stali nierdzewnej ANETA INOX | Dopłata 30,00 |
| Pochwył OKRĄGŁY A2 INOX 90cm | Dopłata 320,00 |
| Pochwył PROSTOKĄTNY A2 INOX 90cm | Dopłata 320,00 |
| Pochwył OKRĄGŁY A2 INOX 140cm | Dopłata 420,00 |
| Pochwył PROSTOKĄTNY A2 INOX 140cm | Dopłata 420,00 |
| Pochwył OKRĄGŁY A4 INOX 140cm | Dopłata 420,00 |
| Elektrozaczep 12V AC/DC z montażem w ościeżnicy | Dopłata 180,00 |
| Wkładki DELTA w układzie 1 klucza | Standard |
| Zapornica (szytwny łańcuch) | 50,00 (tylko z oścież. PU i PD) |
| Samozamykacz nawierzchniowy srebrny | Niedostępne |
| Zawias samozamykający Delta PREMIUM | Dopłata 120,00 |
| Wizjer Delta FDV P.POŻ. | Niedostępne |
| Wizjer CYKLOP PANORAMA 200 P.POŻ. | 65,00 |
| Wizjer elektroniczny DDS-2 | 290,00 |
| Próg opadowy | Niedostępne |
| Klamka elektromechaniczna GI 18 (tylko do drzwi wewn.) | 449,00 |
| Klamka elektromechaniczna GZF (tylko do drzwi wewn.) | 499,00 |
| Aplikacje INOX (jednostronnie / dwustronnie) | 190,00/290,00 (patrz str. 35) |
| Naświetla drewniano-stalowe ODS | Tak (patrz str. 54-55) |
| Okapnik do drzwi zewn. otwieranych do wewnątrz | 20,00 |
| Skrócenie skrzydła (max. gładkie / max. tłoczone) | 70,00 (do 14 cm/do 5 cm) |
| Profil zamykający spód skrzydła | 12,00 |
| Czujka stykowa (kontraktron) | 85,00 |
| Zestaw montażowy - 6 dybli z zaślepkami | Niedostępne |
| Zestaw montażowy - 12 dybli z zaślepkami | 20,00 |

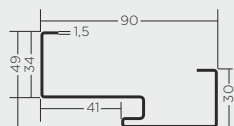
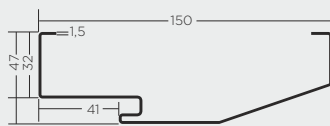
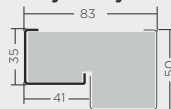
STANDARD:
ościeżnica PU56**STANDARD w cenie ościeżnicy:**
próg Termo ALU/PCV PU56**ZA DOPŁATĄ 60,00:**
ościeżnica PD56/150**STANDARD w cenie ościeżnicy:**
próg Termo ALU/PCV PD56/150**ZA DOPŁATĄ 280,00:**
ościeżnica Termo ODS56**asymetryczna** (zalecana do drzwi
otwieranych na zewnątrz budynku)**HIT!****i symetryczna****STANDARD w cenie ościeżnicy:**
próg Termo ALU/PCV PU56**PU56: 80N** - 860 x 2040mm, **90E** - 980 x 2065mm**PD150: 80N** - 880 x 2060mm, **90E** - 1000 x 2080mm**ODS56: 80N** - 900 x 2080mm, **90E** - 1020 x 2100mm

Każde drzwi zamontowane na zewnątrz budynku wymagają stosownego zadaszenia chroniącego przed słońcem i deszczem. Powinny także posiadać zamontowany odbojnik-stoper aby uniknąć wyłamania na zawiasach, przy otwarciu powyżej kąta 90°. Zaleca się również zastosowanie ościeżnicy ODS56.

MAGNUM 56K

DRZWI WEWNĘTRZNE WEJŚCIOWE I ZEWNĘTRZNE,
ANTYWŁAMANIOWO-PRZECIWOŻAROWE I AKUSTYCZNE



AKUSTYKA
Rw = 44dB

Przeszklenia niedostępne

Przykład drzwi MAGNUM 56K w kolorze JASNY ORZECH, wzór GŁADKIE

Cena za kompletne drzwi pełne, z ościeżnicą, progiem i okuciami:

MAGNUM 56K GŁADKIE 80N/90E **1750,00** netto

Cena zawiera wyposażenie obowiązkowe w drzwiach P.POŻ.:
próg ALU/DREWNO, zawias samozamykający lub samozamykacz OUDE

MAGNUM 56K GŁADKIE P.POŻ. 80N/90E **1970,00** netto

BUDOWA SKRZYDŁA DRZWIOWEGO

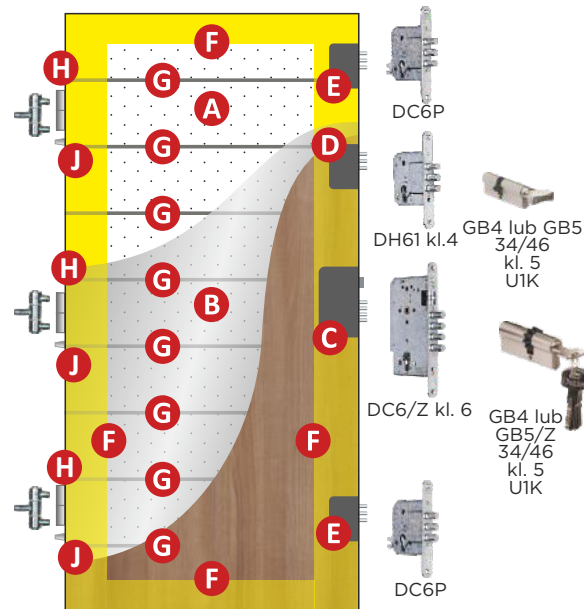

- A - Wypełnienie: **Panel akustyczny Delta WKW**
- B - Stalowa blacha ocynkowana gr. 0,7 mm, z laminatem PCV
- C - System zamka centralnego Delta DC6/Z
- D - Zamek dodatkowy Delta DH61
- E - Zamki pomocnicze systemu centralnego Delta DC6P
- F - Ramiak usztywniający z drewna klejonego
- G - Pręty stalowe
- H - Zawias
- J - Bolec antywyważeniowy



OKUCIA STANDARDOWE I ZA DOPŁATĄ

STANDARD:
klamka CARMEN INOX
stal nierdzewna



ZA DOPŁATĄ 50,00:
klamka TAMARA'2 INOX
stal nierdzewna
(bez możliwości zastosowania zapornicy)



Pochwyty INOX patrz str. 57

STANDARD:
ościeżnica PU56

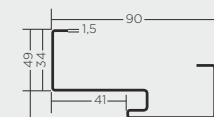

STANDARD w cenie ościeżnicy:
próg Termo ALU/PCV PU56



STANDARD w drzwiach P.POŻ.:
próg ALU/DREWNO PU56

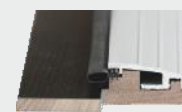

OŚCIEŻNICE I PROGI

GŁADKIE
 Z APLIKACJAMI INOX
80N/90E

 ANTRACYT, BIAŁY,
 DĄB SONOMA, JAŚNY ORZECH,
 ORZECH CIEMNY, VENGE,
 ŻŁOTY DĄB

PU56: 80N - 860 x 2040mm, 90E - 980 x 2065mm
PD150: 80N - 880 x 2060mm, 90E - 1000 x 2080mm
ODS56: 80N - 900 x 2080mm, 90E - 1020 x 2100mm

UWAGA! Do modelu MAGNUM 56K w obu wersjach
 można zastosować ościeżnicę Termo ODS56.

GŁADKIE
80N/90E

 ANTRACYT, BIAŁY,
 DĄB SONOMA, JAŚNY ORZECH,
 ORZECH CIEMNY, VENGE,
 ŻŁOTY DĄB

ZA DOPŁATĄ 60,00:
ościeżnica PD56/150

STANDARD w cenie ościeżnicy:
próg Termo ALU/PCV PD56/150

STANDARD w drzwiach P.POŻ.:
próg ALU/DREWNO PD56/150

KOLORY

| | |
|---------------|---------|
| ANTRACYT | GŁADKIE |
| BIAŁY | GŁADKIE |
| DĄB SONOMA | GŁADKIE |
| ORZECH JAŚNY | GŁADKIE |
| ORZECH CIEMNY | GŁADKIE |
| VENGE | GŁADKIE |
| ŻŁOTY DĄB | GŁADKIE |

Samozamykacz
OUDE
 w standardzie
 do wyboru

Zawias
samozamykający
Delta PREMIUM
 opcja bez dopłaty
 W STANDARDZIE
 do wyboru

Uszczelka
peczętniejąca P.POŻ.
 W STANDARDZIE
 do ościeżnicy P.POŻ.

Zamek DC6/Z
 w wersji P.POŻ.

 Aby drzwi Delta MAGNUM 56K spełniały wymagania P.POŻ EI₂30
 OBOWIĄZKOWO muszą być wyposażone w próg ALU/DREWNO i samozamykacz
 lub zawias samozamykający wg Aprobaty Technicznej AT-15-9543/2016.

AKCESORIA ZA DOPŁATĄ

| MAGNUM 56K | bez P.POŻ | P.POŻ. |
|--|---------------------------------|---------------------------------|
| | Ceny netto | Ceny netto |
| Przeszklenia do drzwi zewnętrznych | Niedostępne | Niedostępne |
| Ościeżnica Termo ODS56 z progiem Termo PU56 | Dopłata 280,00 | Dopłata 280,00 |
| Ościeżnica stal. o profilu PD150 z progiem TERMO PD150 | Dopłata 60,00 | Dopłata 60,00 |
| Komplet okuć ze stali nierdzewnej VENUS INOX | Niedostępne | Niedostępne |
| Komplet okuć ze stali nierdzewnej VERA INOX | Niedostępne | Niedostępne |
| Komplet okuć ze stali nierdzewnej CARMEN INOX | Standard | Standard |
| Komplet okuć ze stali nierdzewnej TAMARA'2 INOX | Dopłata 50,00 | Dopłata 50,00 |
| Komplet okuć z aluminium ALEX | Niedostępne | Niedostępne |
| Klamkogałka ze stali nierdzewnej ANETA INOX | Dopłata 30,00 | Dopłata 30,00 |
| Pochwyty OKRĄGŁY A2 INOX 90cm | Dopłata 320,00 | Dopłata 320,00 |
| Pochwyty PROSTOKĄTNY A2 INOX 90cm | Dopłata 320,00 | Dopłata 320,00 |
| Pochwyty OKRĄGŁY A2 INOX 140cm | Dopłata 420,00 | Dopłata 420,00 |
| Pochwyty PROSTOKĄTNY A2 INOX 140cm | Dopłata 420,00 | Dopłata 420,00 |
| Pochwyty OKRĄGŁY A4 INOX 140cm | Dopłata 420,00 | Dopłata 420,00 |
| Elektrozaczep 12V AC/DC z montażem w ościeżnicy | Dopłata 180,00 | Dopłata 1.100,00 |
| Wkładki DELTA w układzie 1 klucza | Standard | Standard |
| Zapornica (szybny łańcuch) | 50,00 (tylko w oścież. PU i PD) | 50,00 (tylko w oścież. PU i PD) |
| Samozamykacz nawierzchniowy srebrny | Dopłata 120,00 | Dopłata 120,00 |
| Zawias samozamykający Delta PREMIUM | Dopłata 120,00 | Dopłata 120,00 |
| Wizjer Delta FDV P.POŻ. | Dopłata 32,00 | Dopłata 32,00 |
| Wizjer CYKLOP PANORAMA 200 P.POŻ. | 65,00 | 65,00 |
| Wizjer elektroniczny DDS-2 | 290,00 | Niedostępne |
| Próg opadowy | Niedostępne | Dopłata 149,00 |
| Klamka elektromechaniczna GI 18 (tylko do drzwi wewn.) | 449,00 | Niedostępne |
| Klamka elektromechaniczna GZF (tylko do drzwi wewn.) | 499,00 | Niedostępne |
| Aplikacje INOX (jednostronnie / dwustronnie) | 190,00/290,00 (patrz str. 35) | 190,00/290,00 (patrz str. 35) |
| Naświetla drewniano-stalowe ODS | Tak (patrz str. 54-55) | Niedostępne |
| Okapnik do drzwi zewn. otwieranych do wewnątrz | 20,00 | Niedostępne |
| Skrócenie skrzydła (max. gładkie / max. tłoczone) | 70,00 (do 5 cm) | 70,00 (do 5 cm) |
| Profil zamykający spód skrzydła | 12,00 | 12,00 |
| Czujka stykowa (kontraktron) | 85,00 | Niedostępne |
| Zestaw montażowy - 6 dybli z zaślepkami | Niedostępne | Niedostępne |
| Zestaw montażowy - 12 dybli z zaślepkami | 20,00 | 20,00 |

Wszystkie ceny podane w katalogu są netto.

GRAND 56S

DRZWI ZEWNĘTRZNE DWUSKRZYDŁOWE



Dostępne wzory przeszkleń str. 38-49

Przykład drzwi GRAND 56S w kolorze BIAŁYM, WZÓR gładkie z przeszkleniem 2 X DRABINKA INOX DECORMAT

OKUCIA STANDARDOWE I ZA DOPŁATĄ



STANDARD:
klamka
VERA INOX
stal nierdzewna

ZA DOPŁATĄ 50,00:
klamka
CARMEN INOX
stal nierdzewna

ZA DOPŁATĄ 80,00:
klamka
TAMARA'2 INOX
stal nierdzewna

ZA DOPŁATĄ 50,00:
klamka
ALEX ALU
aluminium anodowane

BUDOWA SKRZYDŁA DRZWIOWEGO

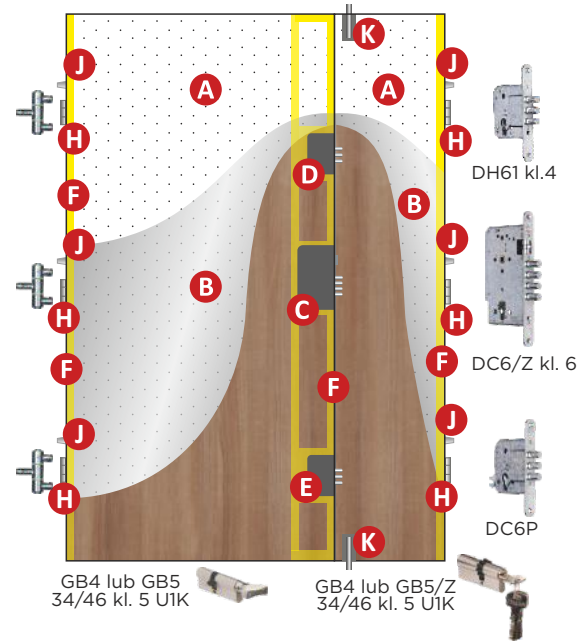

- A** - Wypełnienie: Styropian EPS
- B** - Stalowa blacha ocynkowana gr. 0,5 mm, z laminatem PCV
- C** - System zamka centralnego Delta DC6/Z
- D** - Zamek dodatkowy Delta DH61
- E** - Zamki pomocnicze systemu centralnego Delta DC6P
- F** - Ramiak usztywniający z płyty wiórowej wilgocioodpornej, wypełniony styropianem EPS
- H** - Zawias
- J** - Bolec antywważeniowy
- K** - Blokada skrzydła biernego

56 mm
 28 dB
 1,5 Ue pełne
 1,6-1,8 Ue przeszklone
 CE
 AT

Cena za kompletne drzwi pełne, z ościeżnicą, progim i okuciami:

GRAND 56S

PEŁNE GŁADKIE

120E/140E

2150,00 netto

Pochwyty INOX patrz str. 57

GŁADKIE
120E/140E
(90E + 30 LUB 50)



ANTRACYT, BIAŁY, ORZECH CIEMNY,
WINCHESTER, VENGE, ŻŁOTY DĄB

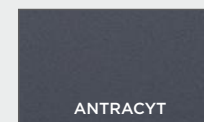

GŁADKIE

ANTRACYT



GŁADKIE

VENGE



GŁADKIE

BIAŁY

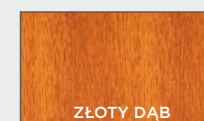

GŁADKIE

ŻŁOTY DĄB



GŁADKIE

ORZECH CIEMNY



GŁADKIE

WINCHESTER

PU56: 120E - 1280 x 2065mm, 140E - 1480 x 2065mm

ODS56: 120E - 1320 x 2100mm, 140E - 1520 x 2100mm

UWAGA! Drzwi GRAND 56S nie mogą być skracane!

Każde drzwi zamontowane na zewnątrz budynku wymagają stosownego zadaszenia chroniącego przed słońcem i deszczem. Powinny także posiadać zamontowany odbojnik-stoper aby uniknąć wyłamania na zawiasach, przy otwarciu powyżej kąta 90°. Zaleca się również zastosowanie ościeżnicy ODS56.

STANDARD:
ościeżnica PU56

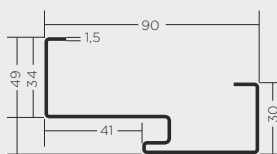

STANDARD w cenie ościeżnicy:
próg Termo ALU/PCV PU56



ZA DOPŁATĄ 380,00:
ościeżnica Termo ODS56

asymetryczna (zalecana do drzwi otwieranych na zewnątrz budynku)



HIT!

i symetryczna

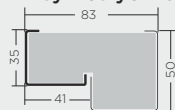

STANDARD w cenie ościeżnicy:
próg Termo ALU/PCV PU56



GRAND 56S

Ceny netto

| | |
|--|-------------------------------|
| Przeszklenia do drzwi zewnętrznych | Patrz strona 48-49 |
| Ościeżnica Termo ODS56 z progiem Termo PU56 | Dopłata 380,00 |
| Ościeżnica stal. o profilu PD150 z progiem TERMO PD150 | Niedostępne |
| Komplet okuć ze stali nierdzewnej VENUS INOX | Niedostępne |
| Komplet okuć ze stali nierdzewnej VERA INOX | Standard |
| Komplet okuć ze stali nierdzewnej CARMEN INOX | Dopłata 50,00 |
| Komplet okuć ze stali nierdzewnej TAMARA'2 INOX | Dopłata 80,00 |
| Komplet okuć z aluminium ALEX | Dopłata 50,00 |
| Klamkogałka ze stali nierdzewnej ANETA INOX | Dopłata 30,00 |
| Pochwył OKRĄGŁY A2 INOX 90cm | Dopłata 320,00 |
| Pochwył PROSTOKĄTNY A2 INOX 90cm | Dopłata 320,00 |
| Pochwył OKRĄGŁY A2 INOX 140cm | Dopłata 420,00 |
| Pochwył PROSTOKĄTNY A2 INOX 140cm | Dopłata 420,00 |
| Pochwył OKRĄGŁY A4 INOX 140cm | Dopłata 420,00 |
| Elektrozaczep 12V AC/DC z montażem w ościeżnicy | Niedostępne |
| Wkładki DELTA w układzie 1 klucza | Standard |
| Zapornica (szytwny łańcuch) | Niedostępne |
| Samozamykacz nawierzchniowy srebrny | Niedostępne |
| Zawias samozamykający Delta PREMIUM | Dopłata 120,00 |
| Wizjer Delta FDV P.POŻ. | Niedostępne |
| Wizjer CYKLOP PANORAMA 200 P.POŻ. | 65,00 |
| Wizjer elektroniczny DDS-2 | 290,00 |
| Próg opadowy | Niedostępne |
| Klamka elektromechaniczna GI 18 (tylko do drzwi wewn.) | 449,00 |
| Klamka elektromechaniczna GZF (tylko do drzwi wewn.) | 499,00 |
| Aplikacje INOX (jednostronnie / dwustronnie) | 190,00/290,00 (patrz str. 35) |
| Naświetla drewniano-stalowe ODS | Tak (patrz str. 54-55) |
| Okapnik do drzwi zewn. otwieranych do wewnątrz | 20,00 |
| Skrócenie skrzydła (max. gładkie / max. tłoczone) | Niedostępne |
| Profil zamykający spód skrzydła | Niedostępne |
| Czujka stykowa (kontraktron) | 85,00 |
| Zestaw montażowy - 6 dybli z zaślepkami | Niedostępne |
| Zestaw montażowy - 12 dybli z zaślepkami | 20,00 |

MAXIM 68S

DRZWI ZEWNĘTRZNE



Dostępne wzory przeszkleń str. 38-49

Przykład drzwi MAXIM 68SG, ANTRACYT, z przeszkleniem PASEK LACOBEL DECORMAT L5

Cena za kompletne drzwi pełne, z ościeżnicą, progami i okuciami:

| | | | |
|-----------|----------------|-----|---------------------------------|
| MAXIM 68S | PEŁNE GŁADKIE | 90E | 1520,00 ^{netto} |
| MAXIM 68S | PEŁNE TŁOCZONE | 90E | 1580,00 ^{netto} |

OKUCIA STANDARDOWE I ZA DOPŁATĄ

STANDARD:
klamka ALEX ALU
aluminium anodowane



ZA DOPŁATĄ 50,00:
klamka CARMEN INOX
stal nierdzewna



ZA DOPŁATĄ 50,00:
klamka TAMARA'2 INOX
stal nierdzewna



BUDOWA SKRZYDŁA DRZWIOWEGO

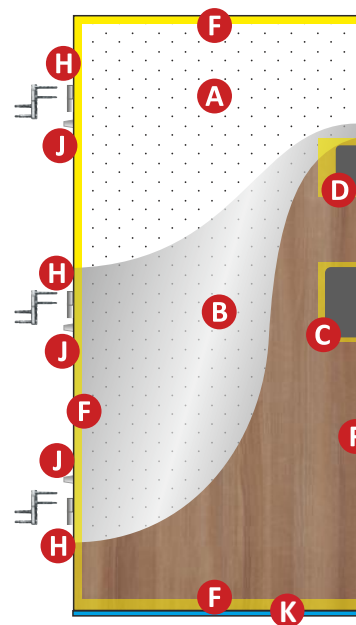

- A** - Wypełnienie: Styropian EPS
- B** - Stalowa blacha ocynkowana gr. 0,5 mm, z laminatem PCV
- C** - Zamek podkławkowy Delta DC6/Z
- D** - Zamek dodatkowy Delta DH61
- F** - Ramiak usztywniający z drewna klejonego
- H** - Zawias 3D
- J** - Bolec antywyważeniowy
- K** - Dodatkowa uszczelka wargowa w spodzie skrzydła



Pochwyty INOX patrz str. 57

**GŁADKIE
Z APLIKACJAMI
90E**

 ANTRACYT, BIAŁY,
ORZECH CIEMNY, ŻŁOTY DĄB

**GŁADKIE
90E**

 ANTRACYT, BIAŁY,
ORZECH CIEMNY, ŻŁOTY DĄB

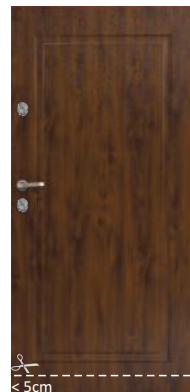
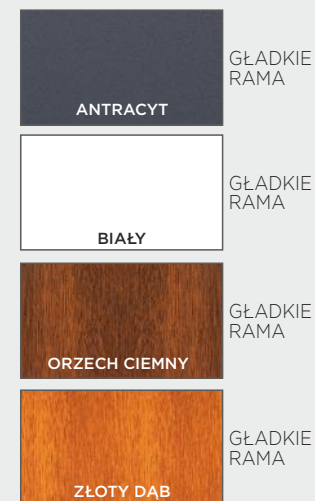
**RAMA
GŁĘBOKO TŁOCZONE
90E**

 ANTRACYT, BIAŁY,
ORZECH CIEMNY, ŻŁOTY DĄB

UWAGA! Skrócenie drzwi możliwe tylko z ościeżnicą stalową PD68 i progim dębowym PD68/150.

PD68: 90E - 1000 x 2080mm
ODS68: 90E - 1030 x 2100mm

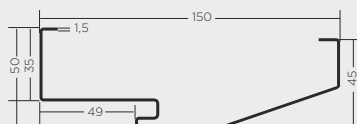
UWAGA! Przy drzwiach otwieranych na zewnątrz konieczne jest pozostawienie min. 35mm przestrzeni między skrzydłem drzwiowym, a elewacją nadproża.

Każde drzwi zamontowane na zewnątrz budynku wymagają stosownego zadaszenia chroniącego przed słońcem i deszczem. Powinny także posiadać zamontowany odbojnik-stoper aby uniknąć wyłamania na zawiasach, przy otwarciu powyżej kąta 90°. Zaleca się również zastosowanie ościeżnicy ODS68.

**STANDARD:
OŚCIEŻNICA PD68/150**

**STANDARD w cenie ościeżnicy:
PRÓG Termo ODS68/150**

**ZA DOPŁATĄ 30,00:
PRÓG dębowy Magnum 35 PD68/150**

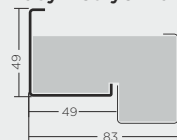
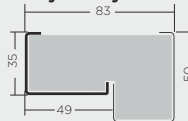
Zastosować z ościeżnicą PD68/150 wyłącznie w przypadku drzwi skracanych.

**ZA DOPŁATĄ 280,00:
ościeżnica Termo ODS68**
asymetryczna (zalecana do drzwi otwieranych na zewnątrz budynku)

HIT!
i symetryczna

**STANDARD w cenie ościeżnicy:
PRÓG Termo ODS83**

MAXIM 68S

| | Ceny netto |
|--|--------------------------------------|
| Przeszklenia do drzwi zewnętrznych | Patrz strona 38-49 |
| Ościeżnica Termo ODS68 z progim Termo ODS63 | Dopłata 280,00 |
| Ościeżnica stal. o profilu PD68/150 z progim TERMO ODS68/150 | Standard |
| Próg dębowy Magnum 35, malowany | Dopłata 30,00 |
| Komplet okuć ze stali nierdzewnej VERA INOX | Niedostępne |
| Komplet okuć ze stali nierdzewnej CARMEN INOX | Dopłata 50,00 |
| Komplet okuć ze stali nierdzewnej TAMARA'2 INOX | Dopłata 50,00 |
| Komplet okuć z aluminium ALEX | Standard |
| Klamkogałka ze stali nierdzewnej ANETA INOX | Dopłata 30,00 |
| Pochwył OKRĄGŁY A2 INOX 90cm | Dopłata 320,00 |
| Pochwył PROSTOKĄTNY A2 INOX 90cm | Dopłata 320,00 |
| Pochwył OKRĄGŁY A2 INOX 140cm | Dopłata 420,00 |
| Pochwył PROSTOKĄTNY A2 INOX 140cm | Dopłata 420,00 |
| Pochwył OKRĄGŁY A4 INOX 140cm | Dopłata 420,00 |
| Elektrozaczep 12V AC/DC z montażem w ościeżnicy | Dopłata 180,00 |
| Wkładki DELTA w układzie 1 klucza | Standard |
| Zapornica (szytwny łańcuch) | Niedostępne |
| Samozamykacz nawierzchniowy srebrny | Niedostępne |
| Zawias samozamykający Delta PREMIUM | Niedostępne |
| Wizjer Delta FDV P.POŻ. | Niedostępne |
| Wizjer CYKLOP PANORAMA 200 P.POŻ. | 65,00 |
| Wizjer elektroniczny DDS-2 | 290,00 |
| Próg opadowy | Dopłata 149,00 |
| Klamka elektromechaniczna GI 18 (tylko do drzwi wewn.) | Niedostępne |
| Klamka elektromechaniczna GZF (tylko do drzwi wewn.) | Niedostępne |
| Aplikacje INOX (jednostronnie / dwustronnie) | 190,00/290,00 (patrz str. 35) |
| Naświetla drewniano-stalowe ODS | Tak (patrz str. 54-55) |
| Okapnik do drzwi zewn. otwieranych do wewnątrz | 20,00 |
| Skrócenie skrzydła (max. gładkie / max. tłoczone) | 70,00 (do 5 cm) tylko z oścież. PD68 |
| Profil zamykający spód skrzydła | 12,00 |
| Czujka stykowa (kontraktron) | 85,00 |
| Zestaw montażowy - 6 dybli z zaślepkami | Niedostępne |
| Zestaw montażowy - 12 dybli z zaślepkami | 20,00 |

PERFECT 68X

DRZWI ZEWNĘTRZNE - ANTYWŁAMANIOWE I ENERGOOSZCZĘDNE



Przykład drzwi PERFECT 68XG, w kolorze WINCHESTER, z przeszkleniem LINEA 4 LACOBEL DECORMAT L2

Dostępne wzory przeszkleń str. 38-49

Cena za kompletne drzwi pełne, z ościeżnicą, progim i okuciami:

| | | | |
|-------------|----------------|---------|---------------------------------|
| PERFECT 68X | PEŁNE GŁADKIE | 80N/90E | 1990,00 ^{netto} |
| PERFECT 68X | PEŁNE GŁADKIE | 100E | 2150,00 ^{netto} |
| PERFECT 68X | PEŁNE TŁOCZONE | 90E | 2050,00 ^{netto} |

BUDOWA SKRZYDŁA DRZWIOWEGO

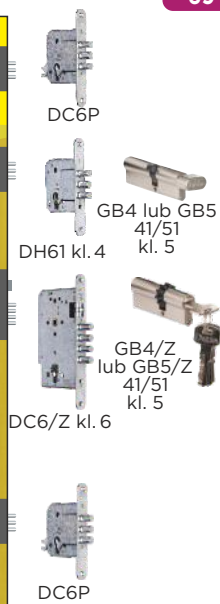
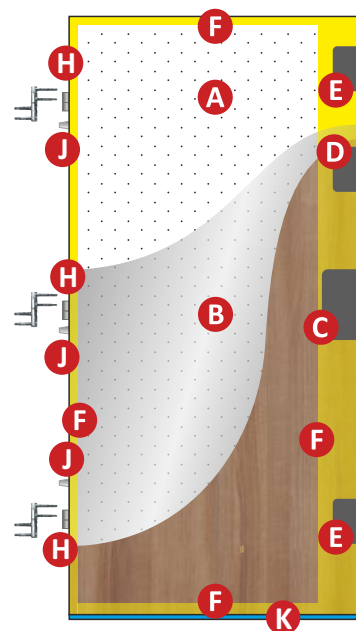

- A** - Wypełnienie: Pianka XPS
- B** - Stalowa blacha ocynkowana gr. 0,7 mm, z laminatem PCV
- C** - System zamka centralnego Delta DC6/Z
- D** - Zamek dodatkowy Delta DH61
- E** - Zamki pomocnicze systemu centralnego Delta DC6P
- F** - Ramiak usztywniający z drewna klejonego
- H** - Zawias 3D
- J** - Bolec antywyważeniowy
- K** - Dodatkowa uszczelka wargowa w spodzie skrzydła

OKUCIA STANDARDOWE I ZA DOPŁATĄ

STANDARD, opcja do wyboru
klamka TAMARA'2 INOX
stal nierdzewna



STANDARD, opcja do wyboru
klamka CARMEN INOX
stal nierdzewna

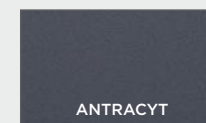

Pochwyty INOX patrz str. 57

GŁADKIE
Z APLIKACJAMI INOX
80N/90E/100E*ANTRACYT*, BIAŁY*, ORZECH
CIEMNY*, ŻŁOTY DĄB*,
WINCHESTER**GŁADKIE**
80N/90E/100E*ANTRACYT*, BIAŁY*, ORZECH
CIEMNY*, ŻŁOTY DĄB*,
WINCHESTER**QUATRO**
PŁYTKO TŁOCZONE
TYLKO 90EANTRACYT, BIAŁY, ORZECH
CIEMNY, ŻŁOTY DĄB,
WINCHESTER

ANTRACYT

GŁADKIE
QUATRO

BIAŁY

GŁADKIE
QUATROORZECH
CIEMNYGŁADKIE
QUATRO

WINCHESTER

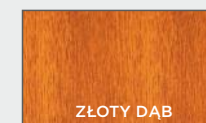
GŁADKIE
QUATRO

ŻŁOTY DĄB

GŁADKIE
QUATRODrzwi Delta PERFECT 68X w wymiarze 100E,
wzór GŁADKIE dostępne wyłącznie
w kolorach ANTRACYT, BIAŁY,
ORZECH CIEMNY, ŻŁOTY DĄB**ODS68: 80N** - 910 x 2080mm, **90E** - 1030 x 2100mm, **100E** - 1130 x 2100mm**UWAGA!** Przy drzwiach otwieranych na zewnątrz konieczne jest pozostawienie min. 35mm przestrzeni między skrzydłem drzwiowym, a elewacją nadproża. Drzwi PERFECT 86X nie mogą być skracane!

Każde drzwi zamontowane na zewnątrz budynku wymagają stosownego zadaszenia chroniącego przed słońcem i deszczem. Powinny także posiadać zamontowany odbojnik-stoper aby uniknąć wyłamывania na zawiasach, przy otwarciu powyżej kąta 90°.

STANDARD:**ościeżnica Termo ODS68****asymetryczna**

(zalecana do drzwi otwieranych na zewnątrz budynku)

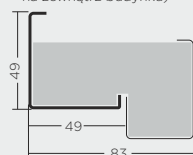
**symetryczna**

(niezbędna w przypadku zastosowania drzwi z nasświetlami)

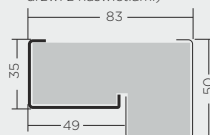
**HIT!****STANDARD w cenie ościeżnicy:**
PRÓG Termo ODS83**PERFRCT 68X**

| | Ceny netto |
|---|-------------------------------|
| Przeszklenia do drzwi zewnętrznych | Patrz strona 38-49 |
| Ościeżnica Termo ODS68 z progiem Termo ODS68 | Standard |
| Ościeżnica stal. o profilu PD68/150 z progiem TERMO ODS68/150 | Niedostępne |
| Próg dębowy Magnum 35, malowany | Niedostępne |
| Komplet okuć ze stali nierdzewnej VERA INOX | Niedostępne |
| Komplet okuć ze stali nierdzewnej CARMEN INOX | Standard do wyboru |
| Komplet okuć ze stali nierdzewnej TAMARA'2 INOX | Standard do wyboru |
| Komplet okuć z aluminium ALEX | Niedostępne |
| Klamkogałka ze stali nierdzewnej ANETA INOX | Dopłata 30,00 |
| Pochwyt OKRĄGŁY A2 INOX 90cm | Dopłata 320,00 |
| Pochwyt PROSTOKĄTNY A2 INOX 90cm | Dopłata 320,00 |
| Pochwyt OKRĄGŁY A2 INOX 140cm | Dopłata 420,00 |
| Pochwyt PROSTOKĄTNY A2 INOX 140cm | Dopłata 420,00 |
| Pochwyt OKRĄGŁY A4 INOX 140cm | Dopłata 420,00 |
| Elektrozaczep 12V AC/DC z montażem w ościeżnicy | Dopłata 180,00 |
| Wkładki DELTA w układzie 1 klucza | Standard |
| Zapornica (sztywny łańcuch) | Niedostępne |
| Samozamykacz nawierzchniowy srebrny | 220,00 (Geze 2000) |
| Zawias samozamykający Delta PREMIUM | Niedostępne |
| Wizjer Delta FDV P.POŻ. | Niedostępne |
| Wizjer CYKLOP PANORAMA 200 P.POŻ. | 65,00 |
| Wizjer elektroniczny DDS-2 | 290,00 |
| Próg opadowy | Dopłata 149,00 |
| Klamka elektromechaniczna GI 18 (tylko do drzwi wewn.) | Niedostępne |
| Klamka elektromechaniczna GZF (tylko do drzwi wewn.) | Niedostępne |
| Aplikacje INOX (jednostronnie / dwustronnie) | 190,00/290,00 (patrz str. 35) |
| Nasświetla drewniano-stalowe ODS | Tak (patrz str. 54-55) |
| Okapnik do drzwi zewn. otwieranych do wewnątrz | 20,00 |
| Skrócenie skrzydła (max. gładkie / max. tłoczone) | Niedostępne |
| Profil zamykający spód skrzydła | 12,00 |
| Czujka stykowa (kontraktron) | 85,00 |
| Zestaw montażowy - 6 dybli z zaślepkami | Niedostępne |
| Zestaw montażowy - 12 dybli z zaślepkami | 20,00 |

MAGNUM 68K/68KR

DRZWI ZEWNĘTRZNE I WEWNĘTRZNE WEJŚCIOWE,
ANTYWŁAMANIOWO-PRZECIWPÓŻAROWE, AKUSTYCZNE I DYMOSZCZELNE



Przeszklenia niedostępne

Przykład drzwi MAGNUM 68K W KOLORZE ANTRACYT, Z APLIKACJAMI M8

Cena za kompletne drzwi pełne, z ościeżnicą, progim i okuciami:

| | | | |
|------------|----------------|---------|---------------------------------|
| MAGNUM 68K | GŁADKIE | 80N/90E | 1930,00 ^{netto} |
| MAGNUM 68K | GŁADKIE P.POŻ. | 80N/90E | 2230,00 ^{netto} |

Cena zawiera wyposażenie obowiązkowe w drzwiach P.POŻ.:
próg DĘBOWY i samozamykacz GEZE 2000

Cena za kompletne drzwi pełne z ościeżnicą Termo ODS68, zawiasem samozamykającym Delta Premium z tarczami TG19 INOX, z progim opadowym.

| | | | |
|-------------|---------|---------|---------------------------------|
| MAGNUM 68KR | GŁADKIE | 80N/90E | 2660,00 ^{netto} |
|-------------|---------|---------|---------------------------------|

BUDOWA SKRZYDŁA DRZWIOWEGO

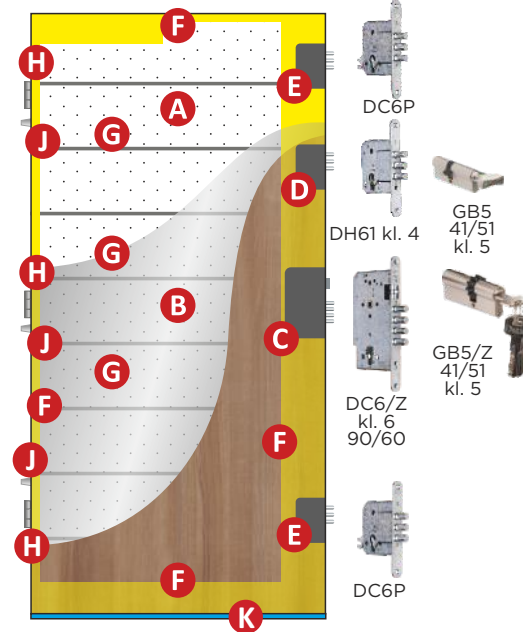

- A - Wypełnienie: **Panel akustyczny Delta WKW**
- B - Stalowa blacha ocynkowana gr. 0,7 mm, z laminatem PCV
- C - Zamek centralny Delta DC6/Z
- D - Zamek dodatkowy Delta DH61
- E - Zamki pomocnicze systemu centralnego Delta DC6P
- F - Ramiak usztywniający z drewna klejonego
- G - Pręty stalowe
- H - Zawias Delta Premim 68KR, Delta F20 Magnum 68K
- J - Bolec antywyważeniowy
- K - Dodatkowa uszczelka wargowa w spodzie skrzydła

OKUCIA STANDARDOWE I ZA DOPŁATĄ

STANDARD,
opcja do wyboru
klamka CARMEN INOX
stal nierdzewna



STANDARD,
opcja do wyboru
klamka TAMARA'2 INOX
stal nierdzewna



Pochwyty INOX patrz str. 57

OŚCIEŻNICE I PROGI

STANDARD:
OŚCIEŻNICA PD68/150

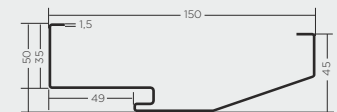

STANDARD drzwi bez P.POŻ.
PRÓG Termo ODS 68/150



STANDARD do drzwi P.POŻ.:
ZA DOPŁATĄ 30,00 do drzwi bez P.POŻ.:
PRÓG dębowy Magnum 35 PD68/150



(malowany pod kolor ościeżnicy)

Zastosować z ościeżnicą PD68/150 wyłącznie w przypadku drzwi skracanych.

GŁADKIE
 Z APLIKACJAMI INOX
80N/90E

 ANTRACYT, BIAŁY,
 ORZECH CIEMNY, VENGE*,
 ŻŁOTY DĄB

* Kolor VENGE nie występuje w ościeżnicy Termo ODS68

PD68: 80N - 880 x 2060mm, **90E**- 1000 x 2080mm
ODS68: 80N - 900 x 2080mm, **90E**- 1020 x 2100mm

 Skrócenie skrzydła powoduje obniżenie tłumienia akustycznego o ok 2dB.
UWAGA! Skrócenie drzwi możliwe tylko z ościeżnicą stalową PD68
 i progim dębowym PD68/150.

GŁADKIE
80N/90E

 ANTRACYT, BIAŁY,
 ORZECH CIEMNY, VENGE*,
 ŻŁOTY DĄB

* Kolor VENGE nie występuje w ościeżnicy Termo ODS68

PD68: 80N - 880 x 2060mm, **90E**- 1000 x 2080mm
ODS68: 80N - 900 x 2080mm, **90E**- 1020 x 2100mm

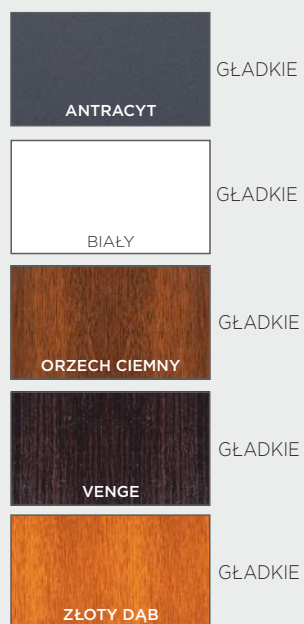
 Skrócenie skrzydła powoduje obniżenie tłumienia akustycznego o ok 2dB.
UWAGA! Skrócenie drzwi możliwe tylko z ościeżnicą stalową PD68
 i progim dębowym PD68/150.

GŁADKIE

GŁADKIE

GŁADKIE

GŁADKIE

GŁADKIE

ZA DOPŁATĄ 280,00:

OŚCIEŻNICA Termo ODS68

tylko do wersji bez P.POŻ. symetryczna i asymetryczna

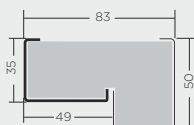
HIT!
STANDARD w cenie ościeżnicy
PRÓG Termo ODS68

ALU/PCV - wersja standardowa
ALU/DREWNO - dla Magnum 68KR P.POŻ.
UWAGA!

Drzwi Delta Magnum 68KR,
 przeciwpożarowe i dymoszczelne,
 zewnętrzne, z ościeżnicą Termo ODS68,
 z zawiasem samozamykającym
 Delta Premium
 (certyfikat CE : 1488-CPR-0667/W)
 od II kwartału 2019
 dostępne będą wyłącznie
 na zamówienia inwestycyjne.

Samozamykacz
GEZE 2000
 w standardzie
 do drzwi Magnum 68K

Zamek DC6/Z
 w wersji P.POŻ.

Uszczelka
 pęczniejąca P.POŻ.

Zawias samozamykający
Delta PREMIUM
 w standardzie
 do drzwi Magnum 68KR

 Aby drzwi Delta MAGNUM 68K spełniały wymagania P.POŻ EI,45
 OBOWIĄZKOWO muszą być wyposażone w próg drewniany
 i samozamykacz wg Aprobaty Technicznej AT-15-9514/2015.

 Aby drzwi Delta MAGNUM 68KR spełniały wymagania
 certyfikatu 1488-CPR-0667/W nie mogą być dokonywane
 w nich żadne zmiany.

2 PATENTY:

 Wkład akustyczny
 Delta WKW
 Zamek centralny

MAGNUM 68K

| | bez. P.POŻ | P.POŻ. |
|--|-------------------------------|-------------------------------|
| | Ceny netto | Ceny netto |
| Przeszklenia do drzwi zewnętrznych | Niedostępne | Niedostępne |
| Ościeżnica Termo ODS68 z progim Termo ODS63 | Dopłata 280,00 | Standard (do MAGNUM 68KR) |
| Ościeżnica stal. o profilu PD68/150 z progim TERMO ODS68/150 | Standard | Standard |
| Próg dębowy Magnum 35, malowany | Dopłata 30,00 | Standard |
| Komplet okuć ze stali nierdzewnej VERA INOX | Niedostępne | Niedostępne |
| Komplet okuć ze stali nierdzewnej CARMEN INOX | Standard do wyboru | Standard do wyboru |
| Komplet okuć ze stali nierdzewnej TAMARA'2 INOX | Standard do wyboru | Standard do wyboru |
| Komplet okuć z aluminium ALEX | Niedostępne | Niedostępne |
| Klamkogałka ze stali nierdzewnej ANETA INOX | Dopłata 30,00 | Dopłata 30,00 |
| Pochwył OKRĄGŁY A2 INOX 90cm | Dopłata 320,00 | Niedostępne |
| Pochwył PROSTOKĄTNY A2 INOX 90cm | Dopłata 320,00 | Niedostępne |
| Pochwył OKRĄGŁY A2 INOX 140cm | Dopłata 420,00 | Niedostępne |
| Pochwył PROSTOKĄTNY A2 INOX 140cm | Dopłata 420,00 | Niedostępne |
| Pochwył OKRĄGŁY A4 INOX 140cm | Dopłata 420,00 | Niedostępne |
| Elektrozaczep 12V AC/DC z montażem w ościeżnicy | Dopłata 180,00 | Dopłata 1.100,00 |
| Wkładki DELTA w układzie 1 klucza | Standard | Standard |
| Zapornica (sztynny łańcuch) | Niedostępne | Niedostępne |
| Samozamykacz nawierzchniowy srebrny | 220,00 (Geze 2000) | Standard |
| Zawias samozamykający Delta PREMIUM | Niedostępne | Standard (do MAGNUM 68KR) |
| Wizjer Delta FDV P.POŻ. | Dopłata 32,00 | Dopłata 32,00 |
| Wizjer CYKLOP PANORAMA 200 P.POŻ. | 65,00 | 65,00 |
| Wizjer elektroniczny DDS-2 | 290,00 | Niedostępne |
| Próg opadowy | 149,00 | 149,00 |
| Klamka elektromechaniczna GI 18 (tylko do drzwi wewn.) | 449,00 | Niedostępne |
| Klamka elektromechaniczna GZF (tylko do drzwi wewn.) | 499,00 | Niedostępne |
| Aplikacje INOX (jednostronnie / dwustronnie) | 190,00/290,00 (patrz str. 35) | 190,00/290,00 (patrz str. 35) |
| Naświetla drewniano-stalowe ODS | Tak (patrz str. 54-55) | Niedostępne |
| Okapnik do drzwi zewn. otwieranych do wewnątrz | 20,00 | 20,00 |
| Skrócenie skrzydła (max. gładkie / max. tłoczone) | 80,00 | Niedostępne |
| Profil zamykający spód skrzydła | 12,00 | 12,00 |
| Czujka stykowa (kontraktron) | 85,00 | Niedostępne |
| Zestaw montażowy - 6 dybli z zaślepkami | Niedostępne | Niedostępne |
| Zestaw montażowy - 12 dybli z zaślepkami | 20,00 | 20,00 |

ROYAL 84P

DRZWI ZEWNĘTRZNE, ANTYWŁAMANIOWE I PASYWNE



Dostępne wzory przeszkleń str. 38-49

Przykład drzwi ROYAL 84P w kolorze ANTRACYT, z przeszkleniem PASEK PLUS INOX REFLEX

OKUCIA STANDARDOWE I ZA DOPŁATĄ

STANDARD, opcja do wyboru
klamka TAMARA'2 INOX
stal nierdzewna



STANDARD, opcja do wyboru
klamka VENUS INOX
stal nierdzewna



STANDARD, opcja do wyboru
klamka CARMEN INOX
stal nierdzewna



BUDOWA SKRZYDŁA DRZWIOWEGO

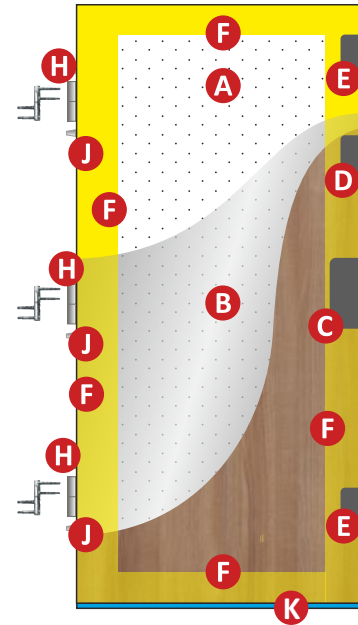

DF18P

DF18D kl. 6

DF18/Z kl. 6 90/60

DF18P

GD6 55/55 kl.6

GD6/Z 55/55 kl.6

84

RC3
84P pełne

RC2N
84PG przeszklone

0,8
84P pełne

0,9-1,0
84PG przeszklone

30

CE
UE

- A - Wypełnienie: Pianka PUR
- B - Stalowa blacha ocynkowana gr. 0,7 mm, z laminatem PCV
- C - System zamka centralnego Delta z ryglami \varnothing 18 mm DF18/Z
- D - Zamek dodatkowy Delta DF18D
- E - Zamki pomocnicze systemu centralnego Delta DF18P
- F - Ramiak usztywniający z drewna klejonego
- H - Zawias 3D
- J - Bolec antywyważeniowy
- K - Dodatkowa uszczelka wargowa w spodzie skrzydła

Cena za kompletne drzwi pełne, z ościeżnicą, progim i okuciami:

ROYAL 84P

PEŁNE

90N

2690,00 netto

GŁADKIE
Z APLIKACJAMI INOX
90NANTRACYT, CIEMNY ORZECH,
VENGE, ŻŁOTY DĄB**GŁADKIE**
90NANTRACYT, CIEMNY ORZECH,
VENGE, ŻŁOTY DĄB

| | |
|---------------|---------|
| ANTRACYT | GŁADKIE |
| ORZECH CIEMNY | GŁADKIE |
| VENGE | GŁADKIE |
| ŻŁOTY DĄB | GŁADKIE |

ODS84: 90N - 1030 x 2100mm

UWAGA! Przy drzwiach otwieranych na zewnątrz konieczne jest pozostawienie min 35mm przestrzeni między skrzydłem drzwiowym, a elewacją nadproża. Drzwi ROYAL 84P nie mogą być skracane!

Każde drzwi zamontowane na zewnątrz budynku wymagają stosownego zadaszenia chroniącego przed słońcem i deszczem. Powinny także posiadać zamontowany odbojnik-stoper aby uniknąć wyłamывania na zawiasach, przy otwarciu powyżej kąta 90°.

STANDARD:
ościeżnica Termo ODS84**asymetryczna**

(zalecana do drzwi otwieranych na zewnątrz budynku)

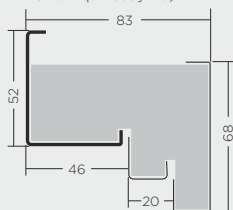
**symetryczna**

(niezbędna w przypadku zastosowania drzwi z nasświetlami)

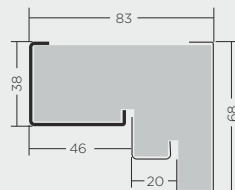
**HIT!****STANDARD w cenie ościeżnicy:**
PRÓG Termo ODS 84**ROYAL 84P**

| | Ceny netto |
|---|-------------------------------|
| Przeszklenia do drzwi zewnętrznych | Patrz strona 38-49 |
| Ościeżnica Termo ODS84 z progiem Termo ODS84 | Standard |
| Ościeżnica stal. o profilu PM84/150 z progiem TERMO ODS68/150 | Niedostępne |
| Próg dębowy Magnum 35, malowany | Niedostępne |
| Komplet okuć ze stali nierdzewnej VENUS INOX | Standard do wyboru |
| Komplet okuć ze stali nierdzewnej CARMEN INOX | Standard do wyboru |
| Komplet okuć ze stali nierdzewnej TAMARA'2 INOX | Standard do wyboru |
| Komplet okuć z aluminium ALEX | Niedostępne |
| Klamkogałka ze stali nierdzewnej ANETA INOX | Dopłata 30,00 |
| Pochwyt OKRĄGŁY A2 INOX 90cm | Dopłata 320,00 |
| Pochwyt PROSTOKĄTNY A2 INOX 90cm | Dopłata 320,00 |
| Pochwyt OKRĄGŁY A2 INOX 140cm | Dopłata 420,00 |
| Pochwyt PROSTOKĄTNY A2 INOX 140cm | Dopłata 420,00 |
| Pochwyt OKRĄGŁY A4 INOX 140cm | Dopłata 420,00 |
| Elektrozaczep 12V AC/DC z montażem w ościeżnicy | Dopłata 180,00 |
| Wkładki DELTA w układzie 1 klucza | Standard |
| Zapornica (szytwny łańcuch) | Niedostępne |
| Samozamykacz nawierzchniowy srebrny | 220,00 (Geze 2000) |
| Zawias samozamykający Delta PREMIUM | Niedostępne |
| Wizjer Delta FDV P.POŻ. | Niedostępne |
| Wizjer CYKLOP PANORAMA 200 P.POŻ. | 65,00 |
| Wizjer elektroniczny DDS-2 | 290,00 |
| Próg opadowy | Dopłata 149,00 |
| Klamka elektromechaniczna GI 18 (tylko do drzwi wewn.) | Niedostępne |
| Klamka elektromechaniczna GZF (tylko do drzwi wewn.) | Niedostępne |
| Aplikacje INOX (jednostronnie / dwustronnie) | 190,00/290,00 (patrz str. 35) |
| Nasświetla drewniano-stalowe ODS | Tak (patrz str. 54-55) |
| Okapnik do drzwi zewn. otwieranych do wewnątrz | 20,00 |
| Skrócenie skrzydła (max. gładkie / max. tłoczone) | Niedostępne |
| Profil zamykający spód skrzydła | Niedostępne |
| Czujka stykowa (kontraktron) | 85,00 |
| Zestaw montażowy - 6 dybli z zaślepkami | Niedostępne |
| Zestaw montażowy - 12 dybli z zaślepkami | 20,00 |

ROYAL 84WKW

DRZWI WEJŚCIOWE ZEWNĘTRZNE I WEWNĘTRZNE,
ANTYWŁAMANIOWE, PRZECIWIPOŻAROWE I AKUSTYCZNE



Przeszklenia
nieodostępne.

Przykład drzwi ROYAL 84 WKW W KOLORZE VENGE. Z APLIKACJAMI INOX M1

Cena za kompletne drzwi pełne, z ościeżnicą, progim i okuciami:

ROYAL 84WKW GŁADKIE 80N/90N/90E

2299,00 netto

ROYAL 84WKW GŁADKIE P.POŻ. 80N/90N/90E

2739,00 netto

Cena zawiera wyposażenie obowiązkowe w drzwiach P.POŻ.:
próg dębowy i samozamykacz GEZE 2000

OKUCIA STANDARDOWE
I ZA DOPŁATĄ



UWAGA!
Drzwi DELTA ROYAL 84WKW z okuciami
TAMARA'2 INOX posiadają wyłącznie klasę RC3

BUDOWA SKRZYDŁA DRZWIOWEGO

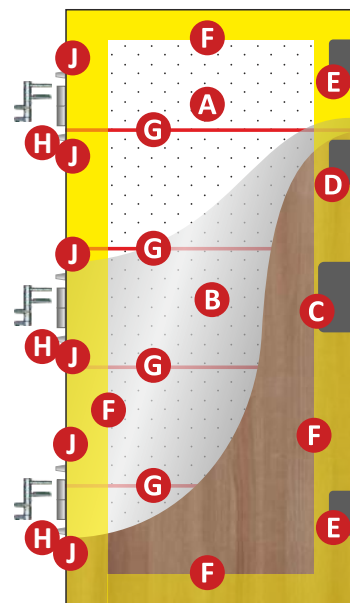

- A - Wypełnienie: **Panel akustyczny Delta WKW**
- B - Stalowa blacha ocynkowana gr. 0,7 mm, z laminatem PCV
- C - Zamek centralny Delta z ryglami \varnothing 18 mm DF18/Z
- D - Zamek dodatkowy Delta DF18D
- E - Zamki pomocnicze systemu centralnego Delta DF18P
- F - Ramiak usztywniający z drewna klejonego
- G - Pręty hartowane
- H - Zawias 3D
- J - Bolce antywyważeniowe

W STANDARDZIE



STANDARD,
opcja do wyboru
klamka
VENUS INOX
stal nierdzewna

STANDARD,
opcja do wyboru
klamka
TAMARA'2 INOX
stal nierdzewna

OŚCIEŻNICE I PROGI

STANDARD:
OŚCIEŻNICA PM150

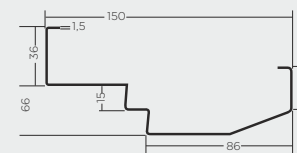

STANDARD drzwi bez P.POŻ.
PRÓG Termo ODS 84/150



STANDARD do drzwi P.POŻ.
ZA DOPŁATĄ 30,00 do drzwi bez P.POŻ.
PRÓG dębowy Royal 1



(malowany pod kolor ościeżnicy)

Zastosować z ościeżnicą PD68/150 wyłącznie w przypadku drzwi skracanych.
Do drzwi zewnętrznych ROYAL 84WKW (bez P.POŻ.) zalecana jest ościeżnica Termo ODS84.

Pochwyty INOX patrz str. 57

GŁADKIE
Z APLIKACJAMI INOX
80N/90N/90E*



ANTRACYT, ORZECH CIEMNY,
VENGE, ŻŁOTY DĄB

GŁADKIE
80N/90N/90E*



ANTRACYT, ORZECH CIEMNY,
VENGE, ŻŁOTY DĄB

PM84/150: 80N - 900x2060mm, 90N - 1000x2090mm
90E* - 1040x2090mm

* Tylko wymiar inwestycyjny powyżej 8 szt.

Skrócenie skrzydła powoduje obniżenie tłumienia akustycznego o ok. 2dB. Po skróceniu drzwi można zastosować wyłącznie ościeżnicę PM84/150 oraz próg dębowy Royal 1.

ZA DOPŁATĄ 280,00:
OŚCIEŻNICA Termo ODS84

tylko do wersji bez P.POŻ.
tylko wymiar 90N

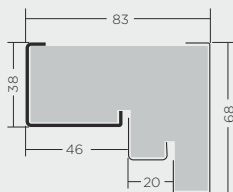

HIT!

STANDARD w cenie ościeżnicy
PRÓG Termo ODS 84
TYLKO DO DRZWI BEZ P.POŻ.

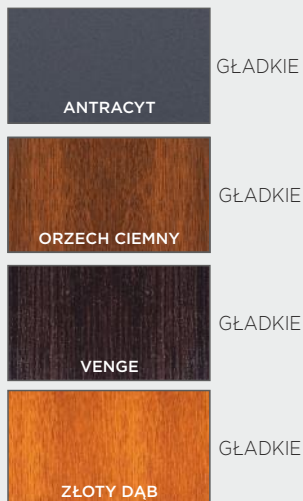

ROYAL 84WKW

| | BEZ P.POŻ | P.POŻ. |
|---|-------------------------------|-------------------------------|
| | Ceny netto | Ceny netto |
| Przeszklenia do drzwi zewnętrznych | Niedostępne | Niedostępne |
| Ościeżnica Termo ODS84 z progiem Termo ODS84 | Dopłata 280,00 | Niedostępne |
| Ościeżnica stal. o profilu PM84/150 z progiem TERMO ODS84/150 | Standard | Standard |
| Próg dębowy ROYAL 1, malowany | Dopłata 30,00 | Standard |
| Komplet okuć ze stali nierdzewnej VENUS INOX | Standard do wyboru | Standard do wyboru |
| Komplet okuć ze stali nierdzewnej CARMEN INOX | Standard do wyboru | Standard do wyboru |
| Komplet okuć ze stali nierdzewnej TAMARA'2 INOX | Standard do wyboru | Standard do wyboru |
| Komplet okuć z aluminium ALEX | Niedostępne | Niedostępne |
| Klamkogałka ze stali nierdzewnej ANETA INOX | Dopłata 30,00 | Dopłata 30,00 |
| Pochwyt OKRĄGŁY A2 INOX 90cm | Dopłata 320,00 | Niedostępne |
| Pochwyt PROSTOKĄTNY A2 INOX 90cm | Dopłata 320,00 | Niedostępne |
| Pochwyt OKRĄGŁY A2 INOX 140cm | Dopłata 420,00 | Niedostępne |
| Pochwyt PROSTOKĄTNY A2 INOX 140cm | Dopłata 420,00 | Niedostępne |
| Pochwyt OKRĄGŁY A4 INOX 140cm | Dopłata 420,00 | Niedostępne |
| Elektrozaczep 12V AC/DC z montażem w ościeżnicy | Niedostępne | Niedostępne |
| Wkładki DELTA w układzie 1 klucza | Standard | Standard |
| Zapornica (szytwny łańcuch) | Niedostępne | Niedostępne |
| Samozamykacz nawierzchniowy srebrny | 220,00 (Geze 2000) | Standard |
| Zawias samozamykający Delta PREMIUM | Niedostępne | Niedostępne |
| Wizjer Delta FDV P.POŻ. | Dopłata 32,00 | Dopłata 32,00 |
| Wizjer CYKLOP PANORAMA 200 P.POŻ. | 65,00 | 65,00 |
| Wizjer elektroniczny DDS-2 | 290,00 | Niedostępne |
| Próg opadowy | 149,00 | 149,00 |
| Klamka elektromechaniczna GI 18 (tylko do drzwi wewn.) | 449,00 | Niedostępne |
| Klamka elektromechaniczna GZF (tylko do drzwi wewn.) | 499,00 | Niedostępne |
| Aplikacje INOX (jednostronnie / dwustronnie) | 190,00/290,00 (patrz str. 35) | 190,00/290,00 (patrz str. 35) |
| Naświetla drewniano-stalowe ODS | Niedostępne | Niedostępne |
| Okapnik do drzwi zewn. otwieranych do wewnątrz | 20,00 | 20,00 |
| Skrócenie skrzydła (max. gładkie / max. tłoczone) | 80,00 | Niedostępne |
| Profil zamykający spód skrzydła | 12,00 | Niedostępne |
| Czujka stykowa (kontraktron) | 85,00 | Niedostępne |
| Zestaw montażowy - 6 dybli z zaślepkami | Niedostępne | Niedostępne |
| Zestaw montażowy - 12 dybli z zaślepkami | 20,00 | 20,00 |

UWAGA!

Ze względu na zmianę przepisów
(brak możliwości przedłużenia
Aprobaty Technicznej)
oraz konieczności uzyskania nowego
dokumentu - Krajowej Oceny Technicznej
drzwi Delta ROYAL 84WKW w wersji
P.POŻ. w sprzedaży będą dostępne
w II kwartale 2019r.

Drzwi przeszkłone, znajdujące się na stanie magazynowym firmy Delta.

UNIVERSAL 56S



RODZAJ SZKŁA



REFLEX

DOSTĘPNE KOLORY

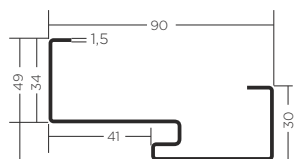
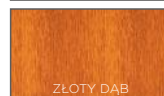

ościeżnica PU/UNI56

OKUCIA I PROGI
jak na str. 8-9

W cenie z ościeżnicą PU/UNI56

UNIVERSAL 56S GENUA GOTYK PCV 90E **1369,00^{netto}**

SPECIAL 56R



RODZAJ SZKŁA



REFLEX

DOSTĘPNE KOLORY

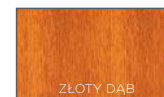
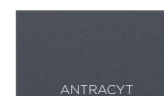

Nie można skracać!

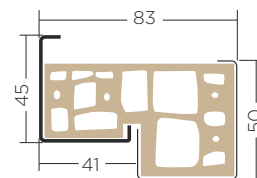

ościeżnica SK56
stalowo-kompozytowa
asymetryczna

OKUCIA I PROGI
jak na str. 10-11

W cenie z ościeżnicą stalowo-kompozytową DELTA SK56.
Skrzydło złożone w całość z ościeżnicą i zawiasami.

SPECIAL 56R-G GŁADKIE PASEK INOX 90E **2210,00^{netto}**

PERFECT 68X



RODZAJ SZKŁA



LUSTRO WENECKIE

DOSTĘPNE KOLORY

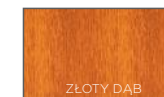
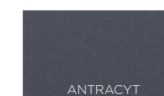

Nie można skracać!

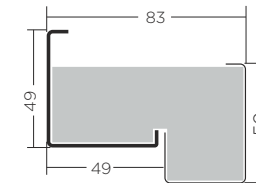

ościeżnica Termo ODS68
asymetryczna

OKUCIA I PROGI
jak na str. 24-25

W cenie z ościeżnicą Termo ODS68.
Skrzydło złożone w całość z ościeżnicą i zawiasami.

PERFECT 68X GŁADKIE PASEK PLUS INOX 90E **2890,00^{netto}**

Każde drzwi zamontowane na zewnątrz budynku wymagają stosownego zadaszenia chroniącego przed słońcem i deszczem. Powinny także posiadać zamontowany odbojnik-stoper aby uniknąć wylamywania na zawiasach, przy otwarciu powyżej kąta 90°.

Na specjalne zamówienie - min. 20 szt. (min. 8 szt. jednego typu).
Drzwi dostępne w sprzedaży TYLKO na zapytanie ofertowe po ustaleniu z Biurem Handlowym firmy DELTA.

MAGNUM 56W

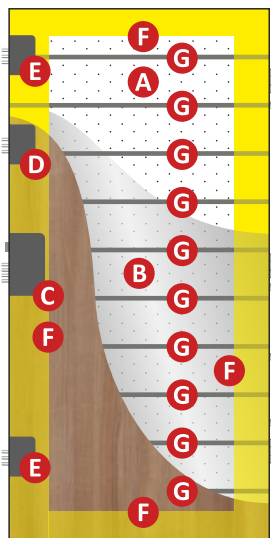

- A - Wypełnienie: **Wełna D150**
- B - Stalowa blacha ocynkowana z laminatem PCV gr. 0,7 mm
- C - Zamek centralny DC6/Z klasy 6
- D - Zamek dodatkowy DH61
- E - Zamki pomocnicze systemu pomocniczego DC6P
- F - Ramiak usztywniający z drewna klejonego
- G - Pręty stalowe

MAGNUM 56K/L

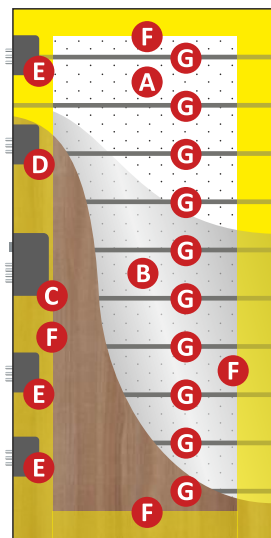

- A - Wypełnienie: **Panel Delta WKW**
- B - Stalowa blacha ocynkowana z laminatem PCV gr. 0,7 mm
- C - Zamek centralny DC6/Z klasy 6
- D - Zamek dodatkowy DH61
- E - Zamki pomocnicze systemu centralnego DC6P
- F - Ramiak usztywniający z drewna klejonego
- G - Pręty hartowane

MAGNUM E56K

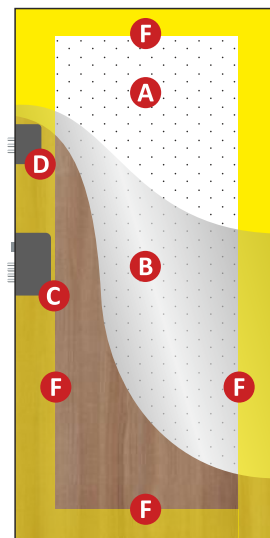

- A - Wypełnienie: **Panel Delta WKW**
- B - Stalowa blacha ocynkowana z laminatem PCV gr. 0,5 mm
- C - Zamek centralny DC6/Z klasy 6
- D - Zamek dodatkowy DH61
- F - Ramiak usztywniający z drewna klejonego

MAGNUM 56W/L

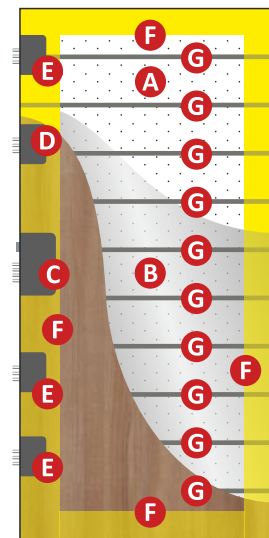

- A - Wypełnienie: **Wełna D150**
- B - Stalowa blacha ocynkowana z laminatem PCV gr. 0,7 mm
- C - Zamek centralny DC6/Z klasy 6
- D - Zamek dodatkowy DH61
- E - Zamki pomocnicze systemu centralnego DC6P
- F - Ramiak usztywniający z drewna klejonego
- G - Pręty hartowane

Wszystkie ceny podane w katalogu są netto.

DELTA

drzwi pilnują domu

Drzwi techniczne przeznaczone do pomieszczeń nieogrzewanych bez wymagań wodoszczelności.

ECONOMIC URAN malowane

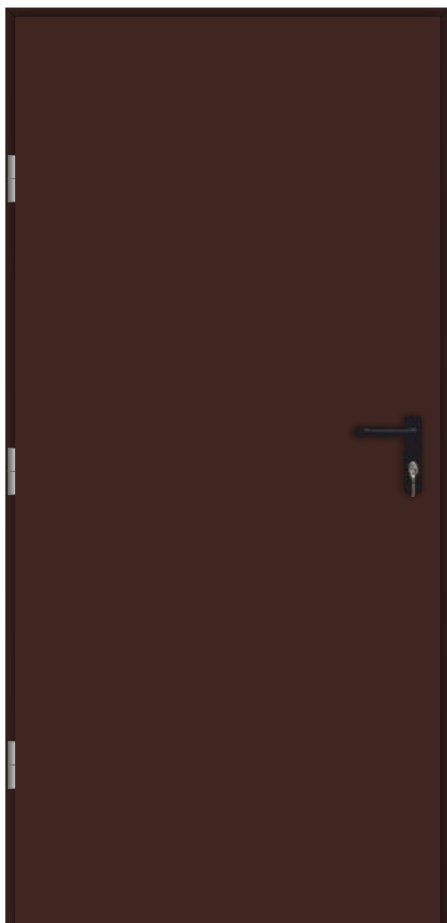

Przykład drzwi ECONOMIC URAN w kolorze BRAZOWYM.



BADANIA ITT: zgodnie z normą PN-EN 14351-1+A1:2010

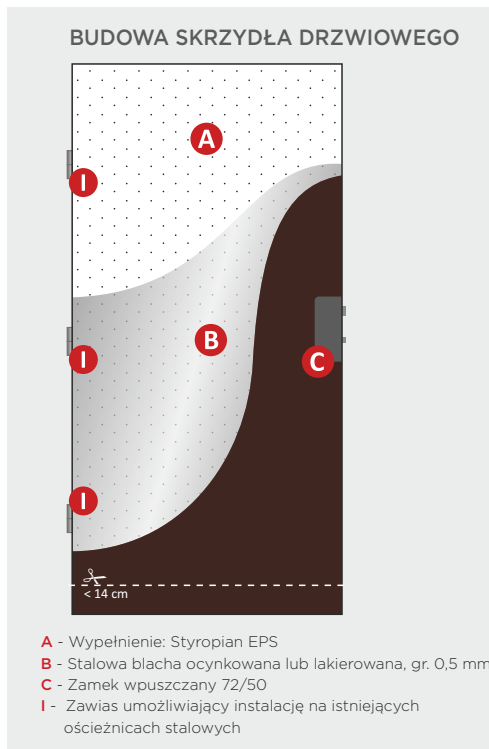

OKUCIA

ZA DOPŁATĄ 18,00:
klamka plastikowa
czarna



ZA DOPŁATĄ 20,00:
wkładka profilowa



WYMIARY OTWORU MONTAŻ.

NC: 80 - 840 x 2040mm, 90 - 940 x 2040mm

OŚCIEŻNICE I PROGI

STANDARD w cenie drzwi
OŚCIEŻNICA: NC

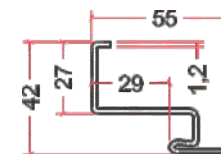

ZA DOPŁATĄ 39,00:
PRÓG
próg ocynkowany



KOLORY

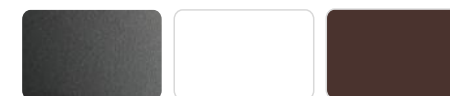

ANTRACYT
podobny do RAL 7016

BIAŁY
podobny do RAL 9010

BRAZ
podobny do RAL 8017

UWAGA! Cena za skrzydło z ościeżnicą NC, złożone w całość.

ECONOMIC URAN MALOWANE 80/90

480,00 netto

UWAGA!
Skrzydło i ościeżnica pokryte farbą podkładową słabo odporna na zarysowania i przetarcia. Drzwi nadają się do malowania we własnym zakresie. Skracanie drzwi ECONOMIC tylko we własnym zakresie.

Do drzwi wewnętrznych wejściowych i zewnętrznych.

M1



Nie można skrócić!

M2



Nie można skrócić!

M3



M4



M5



Nie można skrócić!

M6



Nie można skrócić!

M7



Nie można skrócić!

M8



M9



Nie można skrócić!

M10



Nie można skrócić!

K1*



Nie można skrócić!

L1



Nie można skrócić!

L2



| | | | |
|---------------|----------------------|---------|---------------------|
| M1-M10 | jednostronnie | dopłata | 190,00 netto |
| | obustronnie | dopłata | 290,00 netto |
| K1 | jednostronnie | dopłata | 190,00 netto |
| | obustronnie | dopłata | 290,00 netto |
| L1, L2 | jednostronnie | dopłata | 349,00 netto |
| | obustronnie | dopłata | 449,00 netto |

Aplikacje ozdobne INOX i LACOBEL mają zastosowanie zarówno w drzwiach wewnętrznych wejściowych jak i zewnętrznych DELTA. Aplikacje INOX to paski z blachy nierdzewnej, LACOBEL to czarne szkło, naklejane na powierzchnię skrzydła drzwiowego w celu urozmaicenia ich wyglądu. Obydwa rodzaje aplikacji są odporne na warunki atmosferyczne. Aplikacje mogą być montowane jednostronnie i obustronnie. Aplikacje INOX i LACOBEL można zastosować we wszystkich drzwiach o wzorze GŁADKIE z oferty firmy Delta. Szerokość standardowego paska aplikacji wynosi 15mm, a we wzorze M8 - 30mm.

* Wzór K1 po jednej stronie drzwi może być łączony z wzorami M3, M4, M8.

Wszystkie ceny podane w katalogu są netto.

DELTA

drzwi pilnują domu

przeszklenia
do drzwi Delta

DELTA  [®]

RODZAJE SZYB

DIAMENT (tylko PCV)

Szyba zespolona, przezroczysta na zewnątrz, wewnątrz matowa z elementami szkła wypukłego.

REFLEX

Szyba zespolona, przezroczysta, przyciemniana, z delikatnym efektem lustrzanym.

DECORMAT

Szyba zespolona, nieprzezroczysta, matowa;

LUSTRO WENECKIE

Szyba zespolona, przezroczysta. Efekt Lustra weneckiego uzyskuje się dzięki różnicy oświetlenia.

Aby uzyskać ten efekt, na zewnątrz budynku musi być większe natężenie światła niż wewnątrz.

UWAGA!

W nocy efekt lustra weneckiego działa dokładnie w drugą stronę. Zalecane jest włączenie oświetlenia od strony zewnętrznej.

DECORMAT L2 i L5

Szyba zespolona, nieprzezroczysta, matowa z przezroczystymi fragmentami w kształcie pasków.

LACOBEL

Szyba zespolona, od zewnątrz ramka z szyby czarnej, od wewnątrz ramka INOX.

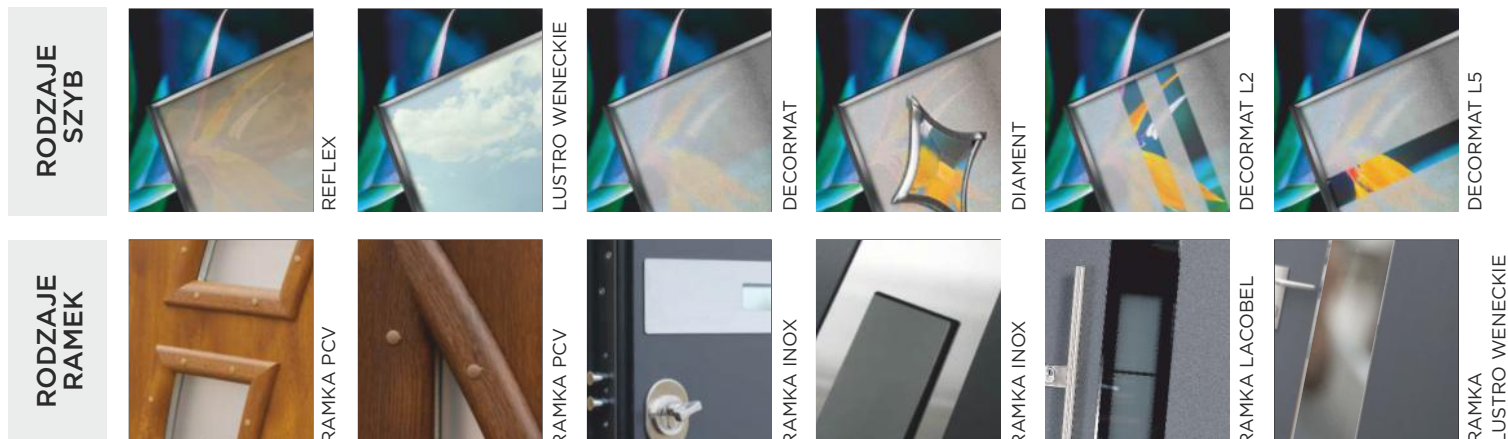

WZORY DOSTĘPNYCH PRZESZKLEŃ PCV Z SZYBĄ DIAMENT

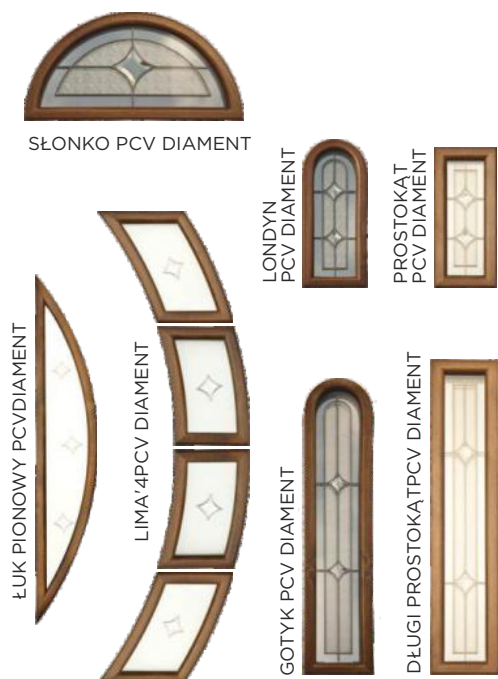

WZORY DOSTĘPNYCH PRZESZKLEŃ Z SZYBĄ DECORMAT, DECORMAT L2, DECORMAT L5

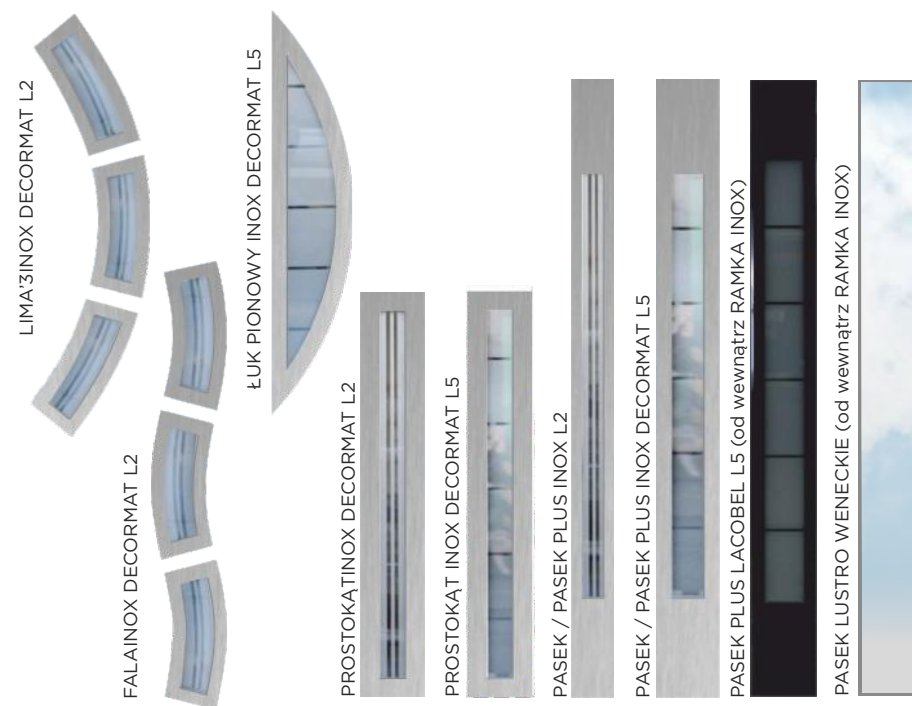

GŁADKIE
RAMKA LUSTRO
WENECKIE PASEK PLUS



Nie można skrócić!

Od wewnątrz
RAMKA PASEK PLUS INOX

GŁADKIE
PASEK INOX



Nie można skrócić!

GŁADKIE
PROSTOKĄT PLUS INOX



GŁADKIE
PASEK SLIM INOX



Nie można skrócić!

RODZAJE SZYB



RODZAJE SZYB



RODZAJE SZYB



RODZAJE SZYB



| | | |
|--------------|------|---------|
| UNIVERSAL | 90E | 1969,00 |
| SPECIAL | 90E | 2230,00 |
| PREMIUM | 90E | 2380,00 |
| PREMIUM | 100E | 2540,00 |
| MAXIM 68SG | 90E | 2520,00 |
| PERFECT 68XG | 90E | 2990,00 |
| PERFECT 68XG | 100E | 3150,00 |

| | | |
|--------------|----------|---------|
| UNIVERSAL | 80N, 90E | 1669,00 |
| SPECIAL | 80N, 90E | 1930,00 |
| PREMIUM | 90E | 2080,00 |
| PREMIUM | 100E | 2240,00 |
| MAXIM 68SG | 90E | 2220,00 |
| PERFECT 68XG | 80N, 90E | 2690,00 |
| PERFECT 68XG | 100E | 2850,00 |
| ROYAL 84PG | 90N | 3390,00 |

| | | |
|--------------|----------|---------|
| UNIVERSAL | 80N, 90E | 1669,00 |
| SPECIAL | 80N, 90E | 1930,00 |
| PREMIUM | 90E | 2080,00 |
| PREMIUM | 100E | 2240,00 |
| MAXIM 68SG | 90E | 2220,00 |
| PERFECT 68XG | 80N, 90E | 2690,00 |
| PERFECT 68XG | 100E | 2850,00 |
| ROYAL 84PG | 90N | 3390,00 |

| | | |
|--------------|----------|---------|
| UNIVERSAL | 80N, 90E | 1769,00 |
| SPECIAL | 80N, 90E | 2030,00 |
| PREMIUM | 90E | 2180,00 |
| PREMIUM | 100E | 2340,00 |
| MAXIM 68SG | 90E | 2320,00 |
| PERFECT 68XG | 80N, 90E | 2790,00 |
| PERFECT 68XG | 100E | 2950,00 |
| ROYAL 84PG | 90N | 3490,00 |

GŁADKIE PASEK PLUS INOX



Nie można skrócić!

GŁADKIE PROSTOKĄT INOX



GŁADKIE PASEK LACOBEL



Nie można skrócić!

Od wewnątrz RAMKA PASEK PLUS INOX

GŁADKIE LINEA'4 LACOBEL



Od wewnątrz RAMKA LINEA'4 PLUS INOX

w cenie
drzwi:

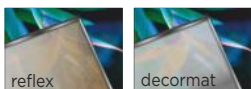

dopłata
100,00:



| | | |
|--------------|----------|----------------|
| UNIVERSAL | 80N, 90E | 1769,00 |
| SPECIAL | 80N, 90E | 2030,00 |
| PREMIUM | 90E | 2180,00 |
| PREMIUM | 100E | 2340,00 |
| MAXIM 68SG | 90E | 2320,00 |
| PERFECT 68XG | 80N, 90E | 2790,00 |
| PERFECT 68XG | 100E | 2950,00 |
| ROYAL 84PG | 90N | 3490,00 |

w cenie
drzwi:



dopłata
100,00:



| | | |
|--------------|----------|----------------|
| UNIVERSAL | 80N, 90E | 1549,00 |
| SPECIAL | 80N, 90E | 1810,00 |
| PREMIUM | 90E | 1960,00 |
| PREMIUM | 100E | 2120,00 |
| MAXIM 68SG | 90E | 2100,00 |
| PERFECT 68XG | 80N, 90E | 2570,00 |
| PERFECT 68XG | 100E | 2730,00 |
| ROYAL 84PG | 90N | 3270,00 |

w cenie
drzwi:



dopłata
100,00:



| | | |
|--------------|------|----------------|
| UNIVERSAL | 90E | 1969,00 |
| SPECIAL | 90E | 2230,00 |
| PREMIUM | 90E | 2380,00 |
| PREMIUM | 100E | 2540,00 |
| MAXIM 68SG | 90E | 2520,00 |
| PERFECT 68XG | 90E | 2990,00 |
| PERFECT 68XG | 100E | 3150,00 |
| ROYAL 84PG | 90N | 3690,00 |

w cenie
drzwi:

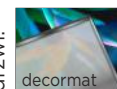

dopłata
100,00:



| | | |
|--------------|-----|----------------|
| UNIVERSAL | 90E | 2169,00 |
| SPECIAL | 90E | 2430,00 |
| PREMIUM | 90E | 2580,00 |
| MAXIM 68SG | 90E | 2720,00 |
| PERFECT 68XG | 90E | 3190,00 |
| ROYAL 84PG | 90N | 3890,00 |

Wszystkie ceny podane w katalogu są netto.

DELTA

drzwi pilnują domu

GŁADKIE DRABINKA INOX



GŁADKIE DRABINKA PLUS INOX



Nie można skrócić!

GŁADKIE PASEK INOX M6



Nie można skrócić!

GŁADKIE LINEA'4 INOX



RODZAJE SZYB

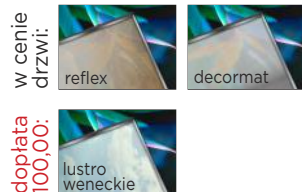

| | | |
|--------------|----------|----------------|
| UNIVERSAL | 80N, 90E | 1669,00 |
| SPECIAL | 80N, 90E | 1930,00 |
| PREMIUM | 90E | 2080,00 |
| PREMIUM | 100E | 2240,00 |
| MAXIM 68SG | 90E | 2220,00 |
| PERFECT 68XG | 80N, 90E | 2690,00 |
| PERFECT 68XG | 100E | 2850,00 |
| ROYAL 84PG | 90N | 3390,00 |

RODZAJE SZYB

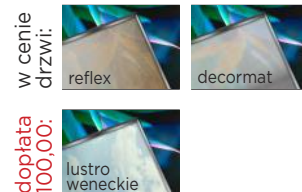

| | | |
|--------------|----------|----------------|
| UNIVERSAL | 80N, 90E | 1769,00 |
| SPECIAL | 80N, 90E | 2030,00 |
| PREMIUM | 90E | 2180,00 |
| PREMIUM | 100E | 2340,00 |
| MAXIM 68SG | 90E | 2320,00 |
| PERFECT 68XG | 80N, 90E | 2790,00 |
| PERFECT 68XG | 100E | 2950,00 |
| ROYAL 84PG | 90N | 3490,00 |

RODZAJE SZYB

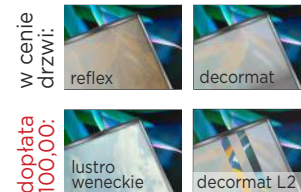

| | | |
|--------------|----------|----------------|
| UNIVERSAL | 80N, 90E | 1769,00 |
| SPECIAL | 80N, 90E | 2030,00 |
| PREMIUM | 90E | 2180,00 |
| MAXIM 68SG | 90E | 2320,00 |
| PERFECT 68XG | 80N, 90E | 2790,00 |
| ROYAL 84PG | 90N | 3490,00 |

RODZAJE SZYB



| | | |
|--------------|------|----------------|
| UNIVERSAL | 90E | 1869,00 |
| SPECIAL | 90E | 2130,00 |
| PREMIUM | 90E | 2280,00 |
| PREMIUM | 100E | 2440,00 |
| MAXIM 68SG | 90E | 2420,00 |
| PERFECT 68XG | 90E | 2890,00 |
| PERFECT 68XG | 100E | 3050,00 |
| ROYAL 84PG | 90N | 3590,00 |

GŁADKIE LINEA'4 PLUS INOX



RODZAJE SZYB



| | | |
|--------------|------|----------------|
| UNIVERSAL | 90E | 1919,00 |
| SPECIAL | 90E | 2180,00 |
| PREMIUM | 90E | 2330,00 |
| PREMIUM | 100E | 2490,00 |
| MAXIM 68SG | 90E | 2470,00 |
| PERFECT 68XG | 90E | 2940,00 |
| PERFECT 68XG | 100E | 3100,00 |
| ROYAL 84PG | 90N | 3640,00 |

GŁADKIE LINEA'2 INOX



RODZAJE SZYB

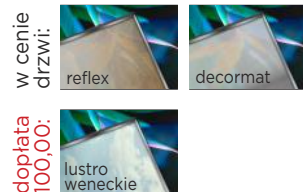

| | | |
|--------------|----------|----------------|
| UNIVERSAL | 80N, 90E | 1549,00 |
| SPECIAL | 80N, 90E | 1810,00 |
| PREMIUM | 90E | 1960,00 |
| MAXIM 68SG | 90E | 2100,00 |
| PERFECT 68XG | 90E | 2570,00 |
| ROYAL 84PG | 90N | 3270,00 |

GŁADKIE KWADRAT'4 INOX



RODZAJE SZYB

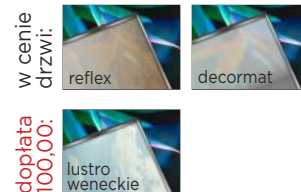

| | | |
|--------------|----------|----------------|
| UNIVERSAL | 80N, 90E | 1669,00 |
| SPECIAL | 80N, 90E | 1930,00 |
| PREMIUM | 90E | 2080,00 |
| PREMIUM | 100E | 2240,00 |
| MAXIM 68SG | 90E | 2220,00 |
| PERFECT 68XG | 80N, 90E | 2690,00 |
| PERFECT 68XG | 100E | 2850,00 |
| ROYAL 84PG | 90N | 3390,00 |

GŁADKIE KARO'3 INOX



RODZAJE SZYB



| | | |
|--------------|----------|----------------|
| UNIVERSAL | 80N, 90E | 1669,00 |
| SPECIAL | 80N, 90E | 1930,00 |
| PREMIUM | 90E | 2080,00 |
| PREMIUM | 100E | 2240,00 |
| MAXIM 68SG | 90E | 2220,00 |
| PERFECT 68XG | 80N, 90E | 2690,00 |
| PERFECT 68XG | 100E | 2850,00 |
| ROYAL 84PG | 90N | 3390,00 |

Wszystkie ceny podane w katalogu są netto.

GŁADKIE FAŁA INOX



RODZAJE SZYB

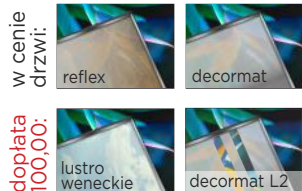

| | | |
|--------------|----------|----------------|
| UNIVERSAL | 80N, 90E | 1669,00 |
| SPECIAL | 80N, 90E | 1930,00 |
| PREMIUM | 90E | 2080,00 |
| PREMIUM | 100E | 2240,00 |
| MAXIM 68SG | 90E | 2220,00 |
| PERFECT 68XG | 80N, 90E | 2690,00 |
| PERFECT 68XG | 100E | 2850,00 |
| ROYAL 84PG | 90N | 3390,00 |

GŁADKIE LIMA'4 INOX



RODZAJE SZYB

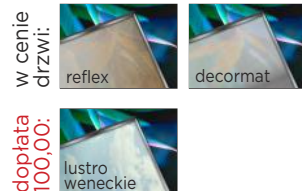

| | | |
|--------------|----------|----------------|
| UNIVERSAL | 80N, 90E | 1819,00 |
| SPECIAL | 80N, 90E | 2080,00 |
| PREMIUM | 90E | 2230,00 |
| PREMIUM | 100E | 2390,00 |
| MAXIM 68SG | 90E | 2370,00 |
| PERFECT 68XG | 80N, 90E | 2840,00 |
| PERFECT 68XG | 100E | 3000,00 |
| ROYAL 84PG | 90N | 3540,00 |

GŁADKIE ŁUK PIONOWY INOX



RODZAJE SZYB

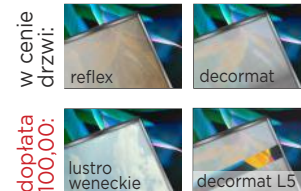

| | | |
|--------------|----------|----------------|
| UNIVERSAL | 80N, 90E | 1669,00 |
| SPECIAL | 80N, 90E | 1930,00 |
| PREMIUM | 90E | 2080,00 |
| PREMIUM | 100E | 2240,00 |
| MAXIM 68SG | 90E | 2220,00 |
| PERFECT 68XG | 80N, 90E | 2690,00 |
| PERFECT 68XG | 100E | 2850,00 |
| ROYAL 84PG | 90N | 3390,00 |

GŁADKIE OCZKO INOX



Nie można skrócić!

RODZAJE SZYB



| | | |
|--------------|------|----------------|
| UNIVERSAL | 90E | 1769,00 |
| SPECIAL | 90E | 2030,00 |
| PREMIUM | 90E | 2180,00 |
| PREMIUM | 100E | 2340,00 |
| MAXIM 68SG | 90E | 2320,00 |
| PERFECT 68XG | 90E | 2790,00 |
| PERFECT 68XG | 100E | 2950,00 |
| ROYAL 84PG | 90N | 3490,00 |

QUATRO PASEK PLUS INOX



Nie można skrócić!

RODZAJE SZYB



| | | |
|--------------|----------|----------------|
| SPECIAL | 80N, 90E | 2090,00 |
| PERFECT 68XG | 90E | 2850,00 |

QUATRO PASEK SLIM INOX



Nie można skrócić!

RODZAJE SZYB

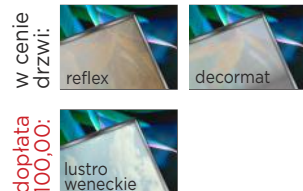

| | | |
|--------------|----------|----------------|
| SPECIAL | 80N, 90E | 2090,00 |
| PERFECT 68XG | 90E | 2850,00 |

TRENTO MODERN'4 PCV



RODZAJE SZYB

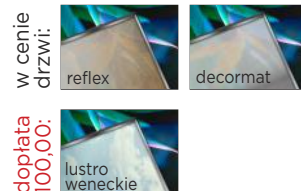

| | | |
|---------|-----|----------------|
| PREMIUM | 90E | 1990,00 |
|---------|-----|----------------|

TRENTO MODERN'4 INOX



RODZAJE SZYB



| | | |
|---------|-----|----------------|
| PREMIUM | 90E | 2140,00 |
|---------|-----|----------------|

Wszystkie ceny podane w katalogu są netto.



drzwi pilnują domu

GENUA
DŁUGI PROSTOKĄT PCV



RODZAJE SZYB

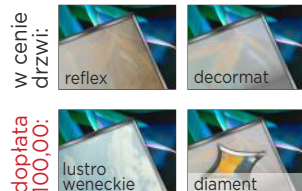

| | | |
|-----------|----------|----------------|
| UNIVERSAL | 80N, 90E | 1369,00 |
| SPECIAL | 80N, 90E | 1630,00 |
| PREMIUM | 90E | 1780,00 |

GENUA
GOTYK PCV



RODZAJE SZYB

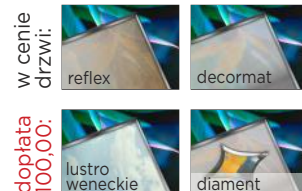

| | | |
|-----------|----------|----------------|
| UNIVERSAL | 80N, 90E | 1369,00 |
| SPECIAL | 80N, 90E | 1630,00 |
| PREMIUM | 90E | 1780,00 |

GENUA
LASKA PCV



RODZAJE SZYB

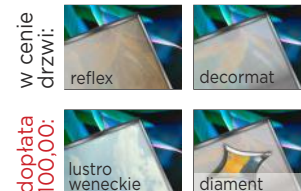

| | | |
|-----------|----------|----------------|
| UNIVERSAL | 80N, 90E | 1679,00 |
| SPECIAL | 80N, 90E | 1940,00 |
| PREMIUM | 90E | 2090,00 |

GENUA
UMBRELLA'2 PCV



RODZAJE SZYB



| | | |
|-----------|----------|----------------|
| UNIVERSAL | 80N, 90E | 1469,00 |
| SPECIAL | 80N, 90E | 1730,00 |
| PREMIUM | 90E | 1880,00 |

GENUA SŁONKO PCV



RODZAJE SZYB



| | | |
|-----------|----------|----------------|
| UNIVERSAL | 80N, 90E | 1269,00 |
| SPECIAL | 80N, 90E | 1530,00 |
| PREMIUM | 90E | 1680,00 |

GENUA LONDYN PCV



RODZAJE SZYB

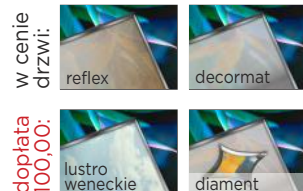

| | | |
|-----------|----------|----------------|
| UNIVERSAL | 80N, 90E | 1269,00 |
| SPECIAL | 80N, 90E | 1530,00 |
| PREMIUM | 90E | 1680,00 |

RAMA DŁUGI PROSTOKĄT PCV



RODZAJE SZYB

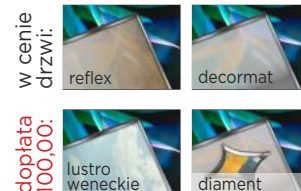

| | | |
|-----------|-----|----------------|
| UNIVERSAL | 90E | 1369,00 |
| SPECIAL | 90E | 1630,00 |

RAMA PROSTOKĄT INOX



RODZAJE SZYB

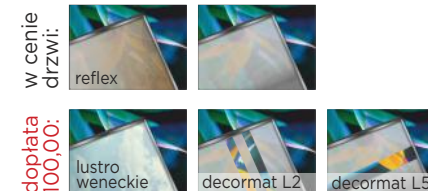

| | | |
|-----------|-----|----------------|
| UNIVERSAL | 90E | 1579,00 |
| SPECIAL | 90E | 1840,00 |
| PREMIUM | 90E | 2130,00 |

Wszystkie ceny podane w katalogu są netto.



drzwi pilnują domu

RAMA
LIMA'4 INOX



RODZAJE SZYB

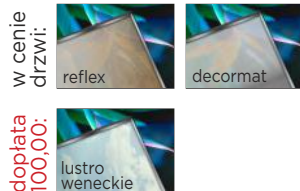

| | | |
|------------|-----|----------------|
| UNIVERSAL | 90E | 1879,00 |
| SPECIAL | 90E | 2140,00 |
| MAXIM 68SG | 90E | 2430,00 |

RAMA
LIMA'4 PCV



RODZAJE SZYB

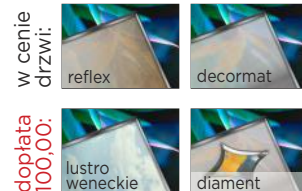

| | | |
|-----------|-----|----------------|
| UNIVERSAL | 90E | 1729,00 |
| SPECIAL | 90E | 1990,00 |

RAMA
KWADRAT'4 INOX



RODZAJE SZYB

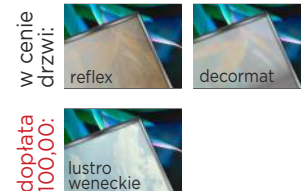

| | | |
|-----------|-----|----------------|
| UNIVERSAL | 90E | 1729,00 |
| SPECIAL | 90E | 1990,00 |
| PREMIUM | 90E | 2280,00 |

RAMA
KARO'3 INOX



RODZAJE SZYB



| | | |
|------------|-----|----------------|
| UNIVERSAL | 90E | 1729,00 |
| SPECIAL | 90E | 1990,00 |
| MAXIM 68SG | 90E | 2280,00 |

RAMA
ŁUK PIONOWY INOX



RODZAJE SZYB

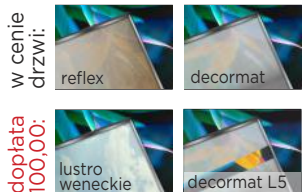

| | | |
|------------|-----|----------------|
| UNIVERSAL | 90E | 1729,00 |
| SPECIAL | 90E | 1990,00 |
| MAXIM 68SG | 90E | 2280,00 |

RAMA
ŁUK PIONOWY PCV



RODZAJE SZYB

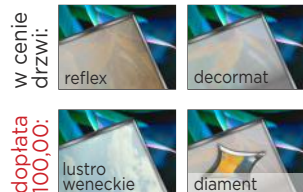

| | | |
|-----------|-----|----------------|
| UNIVERSAL | 90E | 1469,00 |
| SPECIAL | 90E | 1730,00 |

RAMA
FAŁA INOX



RODZAJE SZYB

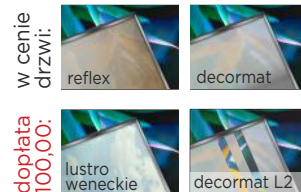

| | | |
|------------|-----|----------------|
| UNIVERSAL | 90E | 1729,00 |
| SPECIAL | 90E | 1990,00 |
| MAXIM 68SG | 90E | 2280,00 |

RAMA
LIMA'3 INOX



RODZAJE SZYB



| | | |
|------------|-----|----------------|
| UNIVERSAL | 90E | 1729,00 |
| SPECIAL | 90E | 1990,00 |
| MAXIM 68SG | 90E | 2280,00 |

Wszystkie ceny podane w katalogu są netto.



drzwi pilnują domu

GŁADKIE / GŁADKIE
PASEK PLUS INOX x 2



Nie można skrócić!

GŁADKIE / GŁADKIE
PASEK INOX x 2



Nie można skrócić!

GŁADKIE / GŁADKIE
PASEK SLIM INOX x 2



Nie można skrócić!

GŁADKIE / GŁADKIE
DRABINKA PLUS INOX x 2



Nie można skrócić!

RODZAJE SZYB

w cenie
drzwi:

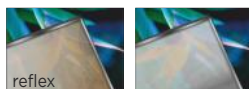

dopłata
100,00:



GRAND 56S 140E 3750,00

RODZAJE SZYB

w cenie
drzwi:

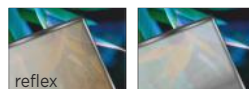

dopłata
100,00:



GRAND 56S 120E, 140E 3550,00

RODZAJE SZYB

w cenie
drzwi:

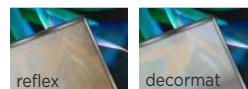

dopłata
200,00:



GRAND 56S 140E 3750,00

RODZAJE SZYB

w cenie
drzwi:

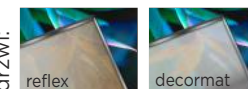

dopłata
200,00:



GRAND 56S 140E 3750,00

GŁADKIE / GŁADKIE DRABINKA INOX x 2



Nie można skrócić!

GŁADKIE / GŁADKIE PROSTOKĄT PLUS INOX x 2



Nie można skrócić!

GŁADKIE / GŁADKIE PASEK PLUS INOX



Nie można skrócić!

GŁADKIE / GŁADKIE LINEA'4 PLUS INOX



Nie można skrócić!

RODZAJE SZYB

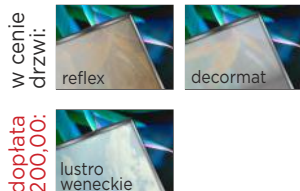

GRAND 56S 140E **3550,00**

RODZAJE SZYB



GRAND 56S 140E **3550,00**

RODZAJE SZYB



GRAND 56S 120E, 140E **2950,00**

RODZAJE SZYB



GRAND 56S 120E, 140E **3100,00**

Przed zamówieniem drzwi przeszklonych należy sprawdzić dostępność kolorystyczną dla każdego modelu. Każde drzwi zamontowane na zewnątrz budynku wymagają stosownego zadaszenia chroniącego przed słońcem i deszczem. Powinny także posiadać zamontowany odbojnik-stoper aby uniknąć wyłamwania na zawiasach.

W drzwiach zewnętrznych DELTA zaleca się również zastosowanie ciepłej ościeżnicy Termo ODS za dopłatą oraz okucia ze stali nierdzewnej INOX. Przeszklenia nietypowe, których nie uwzględnia powyższe zestawienie (np. przeszklenia PCV w drzwiach SPECIAL GŁADKIE), możliwe są do wykonania WYŁĄCZNIE po konsultacji z biurem handlowym, za dopłatą - 150,00zł.

Wszystkie ceny podane w katalogu są netto.

























drzwi pilnują domu



wkładki
zamki
ościeżnice
naświetla
okucia
akcesoria
zamki elektroniczne
zamki hotelowe

DELTA  [®]

| | | |
|---|---|---|
| UNIVERSAL 56S | JKG lub WB4 34/46  | JK lub WB4 34/46  |
| SPECIAL 56S GRAND 56S MAGNUM E56K PREMIUM 56S MAGNUM 56K MASTER 56KR | GB4 lub GB5 34/46 klasy 5  | GB4/Z lub GB5/Z 34/46 klasy 5  |
| DE LUXE 56S MAGNUM 56K/L MAGNUM 56W/L | GD6 33/45 klasy 6  | GD6/Z 33/45 klasy 6  |
| MAXIM 68S | WB4 lub GB4 41/51  | WB4Z 41/51  |
| PERFECT 68X MAGNUM 68K | GB4 lub GB5 41/51 klasy 5  | GB4/Z lub GB5/Z 41/51 klasy 5  |
| ROYAL 84WKW ROYAL 84P | GD6 55/55 klasy 6  | GD6/Z 55/55 klasy 6  |

| | | | | | |
|--|--|---|---|--|--|
| UNIVERSAL 56S | | DZ5  | DZT 90/50  | | |
| MAXIM 68S MAGNUM E56K | | DH61 klasy 4  | DC6/Z klasy 6 90/60  | | |
| SPECIAL 56S/56X MASTER 56KR GRAND 56S | | DH61 klasy 4  | DC6/Z klasy 6 90/60  | | DC6P  |
| PREMIUM 56S PERFECT 68X MAGNUM 56K MAGNUM 68K | DC6P  | DH61 klasy 4  | DC6/Z klasy 6 90/60  | | DC6P  |
| MAGNUM 56K/L MAGNUM 56W/L DE LUXE 56S | DC6P  | DH61 klasy 4  | DC6/Z klasy 6 90/60  | DC6P  | DC6P  |
| ROYAL 84WKW ROYAL 84P | DF18P  | DF18D klasy 6  | DF18/Z klasy 6 90/60  | | DF18P  |
| SPRZEDAŻ DETALICZNA | | | DW100 klasy 6 lub 7 90/50  | | |

W komplecie standardowym wszystkich wkładek Delta znajduje się 5 kluczy.
Wszystkie zestawy okuc drzwiowych posiadają w standardzie wkładki w układzie 1 klucza (U1K).



drzwi pilnują domu

Ościeżnice stalowe DELTA wykonane są z wysokogatunkowej blachy ocynkowanej grubości 1,2 (Economic i Universal 56S) lub 1,5 mm (pozostałe modele), oklejonej laminatem PCV w kolorze skrzydła drzwi. Są to profile zimne.

UWAGA! Niskie temperatury zewnętrzne, podwyższona wilgotność i zła wentylacja we wnętrzu domu może powodować oszronienie lub pocenie się (skraplanie się wilgoci) ościeżnic stalowych PU i PD wykonanych z profilu jednoczęściowego wewnątrz budynku. Aby ograniczyć to zjawisko firma DELTA, jako pierwsza w Polsce, wprowadziła do sprzedaży ciepłe ościeżnice drewniano-stalowe Termo ODS, z przegrodą termiczną.

**OŚCIEŻNICA PU56
OŚCIEŻNICA PU/UNI56**

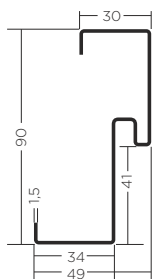

zastosowanie: **80N, 90E, 100E, 120E, 140E**

zastosowanie: **UNIVERSAL 56S
SPECIAL 56S/56X
PREMIUM 56S
DE LUXE 56S
GRAND 56S
MASTER 56KR
MAGNUM 56K**

OŚCIEŻNICA PD56/150

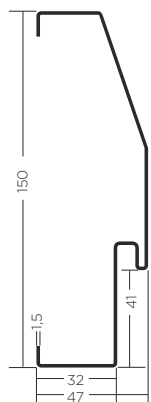

80N, 90E

**SPECIAL 56S/56X
PREMIUM 56S
DE LUXE 56S
MASTER 56KR
MAGNUM 56K**

OŚCIEŻNICA PD68/150

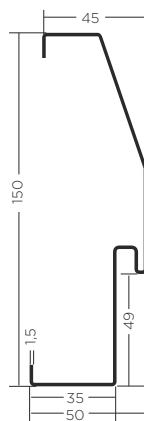

80N, 90E

**MAGNUM 68K
MAXIM 68S**

OŚCIEŻNICA PM84/150

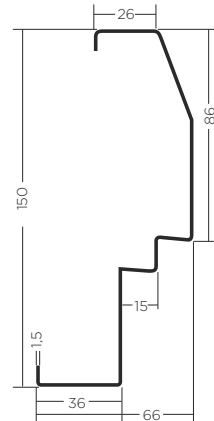

80N, 90N, 90E

ROYAL 84WKW

ELEKTROZACZEP
ZAMONTOWANY
W OŚCIEŻNICY
TERMO ODS



REGULACJA
I OTWÓR ZAMKA
GŁÓWNEGO
W OŚCIEŻNICY
STALOWEJ PU I PD I ODS



ZASŁEPKA OTWORU
MONTAŻOWEGO
STALOWA



**ZALECANE
KONFIGURACJE**

SYSTEMU TERMO ODS
I NAŚWIETLI ODS 83N

DRZWI OTWIERANE DO WEWNĄTRZ

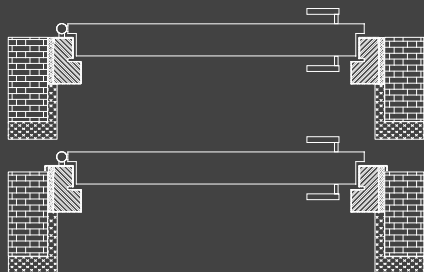

drzwi otwierane do wewnątrz
z ościeżnicą symetryczną

drzwi otwierane do wewnątrz
z ościeżnicą asymetryczną

DRZWI OTWIERANE NA ZEWNĄTRZ

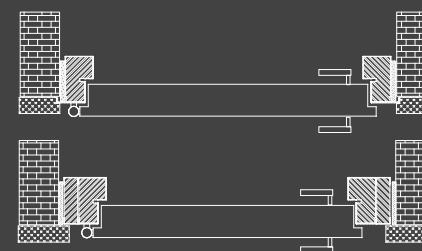

drzwi otwierane na zewnątrz
z ościeżnicą asymetryczną

drzwi otwierane na zewnątrz
z poszerzeniem

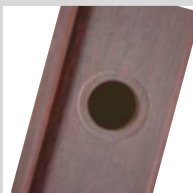

ZAŚLEPKA OTWORU MONTAŻOWEGO PLASTIKOWA



POŁĄCZENIE BELEK OŚCIEŻNICY STALOWEJ PU, PD, PM POD KĄTEM 45°

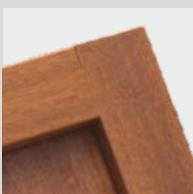

POŁĄCZENIE BELEK OŚCIEŻNICY DREWNIANO-STALOWEJ TERMO ODS POD KĄTEM 90°

System ciepłych ościeżnic drewniano-stalowych Termo ODS jest oryginalnym rozwiązaniem firmy Delta, który dzięki innowacyjnemu połączeniu drewna klejonego oraz dwóch niezależnych profili (różnej grubości) blachy laminowanej pozwala na zastosowanie ww. ościeżnic do drzwi zarówno energooszczędnych, antywłamaniowych oraz przeciwpożarowych. System ten można również rozbudować o naświetla oraz poszerzenia. Właściwości użytkowe systemu zostały opisane przy poszczególnych typach drzwi.

System składa się z następujących profili:

OŚCIEŻNICA SYMETRYCZNA

Zalecany do montażu w drzwiach otwieranych do wewnątrz kiedy ościeżnica zlicowana jest ze ścianą oraz do łączenia z ramami naświetli lub drzwi z poszerzeniami.

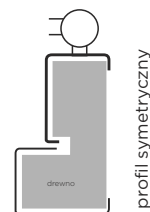

profil symetryczny

OŚCIEŻNICA ASYMETRYCZNA

Zalecany do stosowania w drzwiach otwieranych na zewnątrz aby uniknąć problemów z dostępem do regulacji zawiasów (po zainstalowaniu ocieplenia) oraz ewentualnym demontażem ościeżnicy do prac serwisowych i malarskich

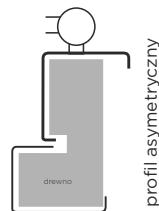

profil asymetryczny

PROFIL RAMY NAŚWIETLA ODS 83N

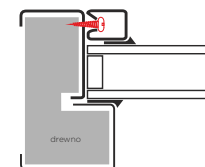

Cennik naświetli patrz str. 54-55: NAŚWIETLA GÓRNE I BOCZNE

POSZERZENIA DO OŚCIEŻNICY ODS SYMETRYCZNEJ LUB RAMY NAŚWIETLA



50mm



25mm

Cennik poszerzeń patrz str. 58-59: AKCESORIA DODATKOWE

DRZWI MONTOWANE W ŚRODKU MURU



drzwi montowane w środku muru z ościeżnicą asymetryczną

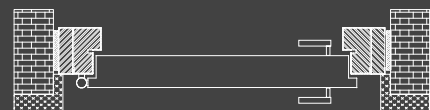

drzwi montowane w środku muru z poszerzeniem

DRZWI Z NAŚWIETLAMI

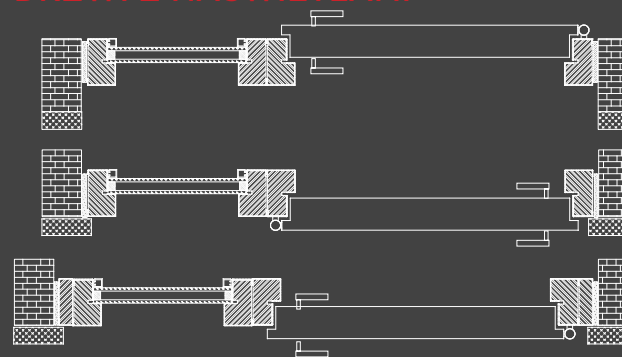

drzwi otwierane do wewnątrz z ościeżnicą symetryczną

drzwi otwierane na zewnątrz z ościeżnicą symetryczną i zawiasami od strony naświetla

drzwi otwierane na zewnątrz z ościeżnicą symetryczną i zawiasami od strony ściany z poszerzeniem

Naświetla drewniano-stalowe skierowane są dla osób chcących doświetlić wnętrze swojego domu lub biura.



SZYBA P2 w standardzie

DOSTĘPNE KOLORY:

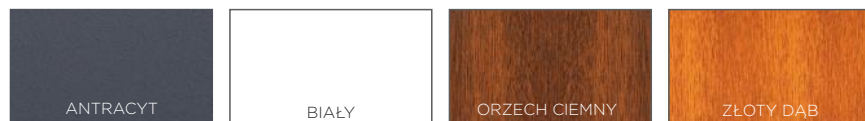

RODZAJE SZYB W NAŚWIETLACH



NAŚWIETLA ODS83N

DOPŁATA netto do wybranych drzwi

| TYP NAŚWIETLI | WYMIAR ZEWNĘTRZNY z drzwiami | SZYBA REFLEX lub DECORMAT | SZYBA LUSTRO WENECKIE lub DECORMAT L5 |
|------------------------|------------------------------|---------------------------|---------------------------------------|
| BOCZNE `30` | 1300 x 2080mm | 979,00 | 1079,00 |
| BOCZNE `50` | 1500 x 2080mm | 1129,00 | 1279,00 |
| 2x BOCZNE `30` | 1600 x 2080mm | 1958,00 | 2158,00 |
| 2x BOCZNE `50` | 2000 x 2080mm | 2258,00 | 2558,00 |
| GÓRNE `30` | 1000 x 2380mm | 879,00 | 979,00 |
| BOCZNE `30` I GÓRNE | 1300 x 2380mm | 1958,00 | 2158,00 |
| BOCZNE `50` I GÓRNE | 1500 x 2380mm | 2108,00 | 2358,00 |
| 2x BOCZNE `30` I GÓRNE | 1600 x 2380mm | 2937,00 | 3237,00 |
| 2x BOCZNE `50` I GÓRNE | 2000 x 2380mm | 3237,00 | 3637,00 |

Wszystkie ceny podane w katalogu są netto.

Naświetla są dostępne do drzwi zewnętrznych DELTA:

- SPECIAL 56S/56X - 90E
- PREMIUM 56S - 90E, 100E
- MAXIM 68S - 90E
- PERFECT 68X - 90E, 100E
- ROYAL 84P - 90N

montowanych wyłącznie z ościeżnicą symetryczną Termo ODS.

Montaż naświetli do drzwi DELTA znosi ważność certyfikatu odporności na włamanie uzyskanego dla samych drzwi.

Naświetla przeznaczone są do pomieszczeń o niskim lub przeciętnym zagrożeniu włamaniem. Rama naświetli wykonana jest z połączenia klejonej drewna iglastego oraz blachy stalowej w kolorze drzwi, podobnie jak w ościeżnicach drewniano stalowych typu Termo ODS. Szyba zespolona o grubości 29mm jest zbudowana od strony wewnętrznej z szyby niskoemisyjnej, wzmocnionej o klasie wytrzymałości P2, a od strony zewnętrznej oferujemy szybę reflex, decormat, lustro weneckie lub decormat L5.

Przenikalność cieplna szyby wynosi 1,1. Naświetla drewniano-stalowe ODS charakteryzują się znacznie większą izolacyjnością cieplną niż naświetla stalowe. Ponadto ich montaż jest znacznie uproszczony.

UWAGA!!!

- Ościeżnica drzwi i naświetle zaprojektowane są do postawienia na poziom gotowej, wykończonej posadzki.
- Krawędzie styku spodu naświetla bocznego oraz gotowej podłogi muszą być bezwzględnie zaizolowane materiałem typu, silikon sanitarny lub klej montażowy, aby nie nastąpiło przesiąkanie wody opadowej do wewnątrz pomieszczenia.
- Tolerancja wymiarów: do 1m +/- 1mm, pow. 1m +/- 2mm
- Z uwagi na łączenie wiele elementów blachy laminowanej PVC (naświetla, ościeżnice, skrzydła) o grubości 0,5mm, 0,7mm oraz 1,5mm pochodzących z różnych dostaw – mogą pojawić się różnice w odcieniach oraz strukturze folii PVC co nie jest wadą wyrobu.
- Naświetla górne występują z szybami: REFLEX, LUSTRO WENECKIE, DECORMAT.

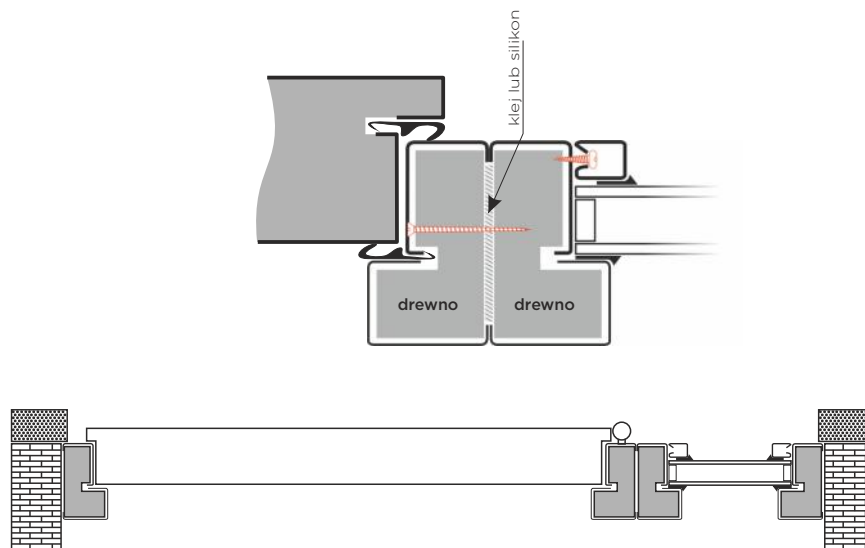
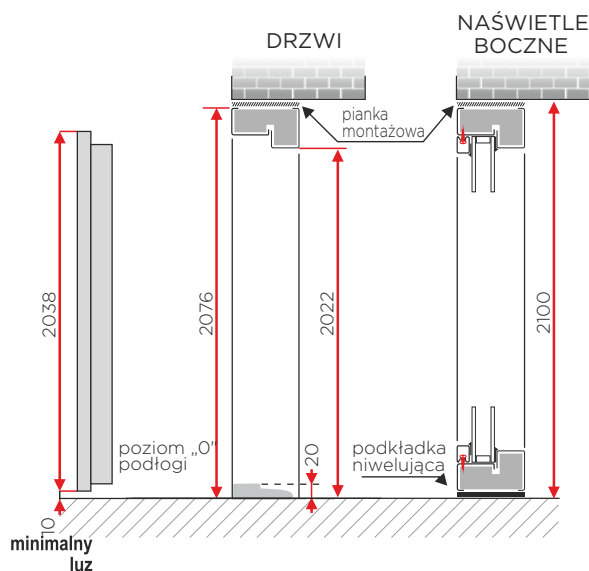

ŁĄCZENIA NAŚWIETLI Z OŚCIEŻNICĄ

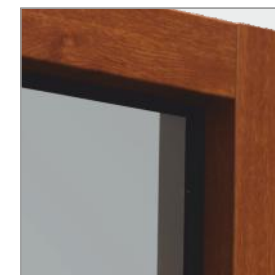

OD STRONY ZEWNĘTRZNEJ

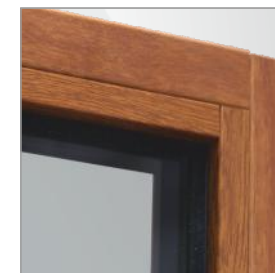

ŁĄCZENIE NAŚWIETLA OD STRONY WEWNĘTRZNEJ

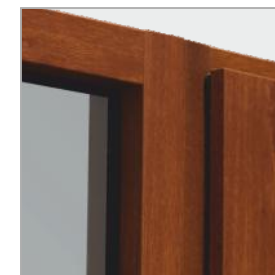



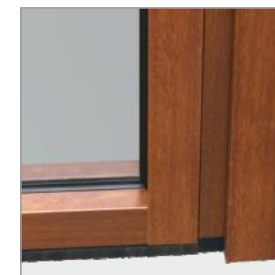



ŁĄCZENIE NAŚWIETLA Z OŚCIEŻNICĄ - GÓRNY RÓG



ŁĄCZENIE NAŚWIETLA Z OŚCIEŻNICĄ - DOLNY RÓG

Okucia ze stali nierdzewnej INOX oraz aluminium anodowanego, znajdujące się w standardzie drzwi Delta charakteryzują się wysoką odpornością na czynniki atmosferyczne.

UWAGA! Na czas budowy domu zaleca się założenie okuć zastępczych ponieważ długotrwały kontakt z materiałami budowlanymi (cement, wapno, gips itp) może powodować miejscowe przebarwienia i liczne zarysowania powierzchni. Obowiązkowo należy wykonywać konserwację i czyszczenie okuć drzwiowych przy drzwiach zewnętrznych zaraz po montażu oraz średnio 2 razy do roku (instrukcja obok). Okucia INOX i ALU występują tylko w kolorze srebrnym.

| MODEL: | klamka VERA INOX | klamka CARMEN INOX | klamka VENUS INOX | klamka TAMARA'2 INOX | klamka ALEX ALU | klamkogałka ANETA INOX |
|-------------|--|---|--|---|---|---|
| MATERIAŁ: | stal nierdzewna | stal nierdzewna | stal nierdzewna | stal nierdzewna | aluminium anodowane | stal nierdzewna |
| |  |  |  |  |  |  |
| STANDARD: | UNIVERSAL 56S SPECIAL 56S PREMIUM 56S MASTER 56KR GRAND 56S DE LUXE 56S | PERFECT 68X MAGNUM 56K MAGNUM 68K | ROYAL 84WKW ROYAL 84P | PERFECT 68X ROYAL 84P ROYAL 84WKW | MAXIM 68S | |
| ZA DOPLATĄ: | | POZOSTAŁE MODELE (nie stosuje się do UNIVERSAL 56S) | | POZOSTAŁE MODELE | UNIVERSAL 56S SPECIAL 56S GRAND 56S | WSZYSTKIE MODELE |
| UWAGI: | | | | (bez możliwości zastosowania zapornicy) | (bez możliwości zastosowania zapornicy) | OD WEWNĄTRZ: klamka CARMEN INOX |

Jak czyścić, pielęgnować i konserwować okucia drzwiowe, w tym okucia INOX ?

- Wycierać należy zawsze zgodnie z kierunkiem szlifowania gąbką, miękką szmatką, a najlepiej włókniną ścierną do stali nierdzewnej.
- Stosować do czyszczenia np. mleczko CIF lub środki do stali nierdzewnej dostępne na rynku.
- Myć wodą z dodatkiem niewielkiej ilości octu lub cytryny.
- Można też użyć Preparatu do czyszczenia i pielęgnacji stali nierdzewnej „GREENTEQ”, który znajduje się w naszych akcesoriach dodatkowych (patrz katalog Delta – akcesoria dodatkowe).
- Zaraz po zamontowaniu drzwi oraz po każdym umyciu należy użyć najlepiej wazeliny technicznej lub przynajmniej oleju jadalnego lub silnikowego.
- niewielką ilość nanieść na miękką szmatkę i przetrzeć wszystkie elementy metalowe, czyli klamki, szyldy, zamki, wkładki, zawiasy i ramki INOX.

Czyszczenia i konserwacji należy dokonywać po zamontowaniu drzwi oraz przynajmniej 2 razy w roku, na wiosnę i na jesień.

- Niewłaściwa pielęgnacja lub niewłaściwe użytkowanie. Do polerowania nie używać, pod groźbą utraty gwarancji:
- Druciaków, szczotek stalowych.
 - Środków polerskich, proszków powodujących zarysowania.
 - Środków czyszczących zawierających kwas solny, chlor, wybielaczy.

W trakcie prowadzenia prac budowlanych należy bezwzględnie elementy ze stali nierdzewnej zabezpieczyć przed osadzeniem się nalotów i zarysowaniami poprzez nasmarowanie olejem lub wazeliną techniczną i założenie folii ochronnej, a po zakończeniu prac budowlanych dokonać pielęgnacji i konserwacji jak opisano powyżej. W pobliżu elementów ze stali nierdzewnej nie wolno spawać, przecinać szlifierką kątową oraz pylić innymi osadami i pyłami stalowymi, gdyż to właśnie te zanieczyszczenia osadzające się na powierzchni elementów ze stali nierdzewnej korodują, a nie sama stal nierdzewna.

Mocowania pochwyty A2 wykorzystują otwory na klamkę i rozetę górnego zamka w skrzydle drzwiowym. Od strony wewnętrznej znajduje się klasyczna klamka i szyld TAMARA'2 INOX. Przy zastosowaniu w drzwiach Delta pochwyty INOX lub klamkogałki sztywnej ANETA INOX otwarcie drzwi od zewnątrz możliwe jest wyłącznie przez przekręcenie zamka dolnego kluczem. Zalecamy zastosować elektrozaczep z funkcją DZIEN/NOC, który umożliwi otwieranie drzwi bez użycia klucza.

UWAGA! Na czas budowy domu zaleca się założenie okuć zastępczych ponieważ długotrwały kontakt z materiałami budowlanymi (cement, wapno, gips itp) może powodować miejscowe przebarwienia i liczne zarysowania powierzchni.

**pochwyty A2
INOX 90cm
okrągły**



**ZASTOSOWANIE:
za dopłatą 320,00**
SPECIAL 56S/56X
PREMIUM 56S
MAXIM 68S
PERFECT 68X
ROYAL 84P
GRAND 56S
MASTER 56KR
MAGNUM 56K
MAGNUM 68K
ROYAL 84WKW

**pochwyty A2
INOX 90cm
prostokątny**



**ZASTOSOWANIE:
za dopłatą 320,00**
SPECIAL 56S/56X
PREMIUM 56S
MAXIM 68S
PERFECT 68X
ROYAL 84P
GRAND 56S
MASTER 56KR
MAGNUM 56K
MAGNUM 68K
ROYAL 84WKW

**pochwyty A2
INOX 140cm
okrągły**



**ZASTOSOWANIE:
za dopłatą 420,00**
SPECIAL 56S/56X
PREMIUM 56S
MAXIM 68S
PERFECT 68X
ROYAL 84P
GRAND 56S
MASTER 56KR
MAGNUM 56K
MAGNUM 68K
ROYAL 84WKW

**pochwyty A2
INOX 140cm
prostokątny**



**ZASTOSOWANIE:
za dopłatą 420,00**
SPECIAL 56S/56X
PREMIUM 56S
MAXIM 68S
PERFECT 68X
ROYAL 84P
GRAND 56S
MASTER 56KR
MAGNUM 56K
MAGNUM 68K
ROYAL 84WKW

**pochwyty A4
INOX 140cm
okrągły**



UWAGA!
Pochwyty A4
nie można stosować
w drzwiach
z przeszkleniem
LINEA'2 INOX
i LINEA'4 INOX.

**ZASTOSOWANIE:
za dopłatą 420,00**
PERFECT 68X
ROYAL 84P
MAGNUM 68K
ROYAL 84WKW

Do wszystkich pochwyty istnieje możliwość zastosowania elektrozaczepu z funkcją DZIEN/NOC.

OKAPNIK



ZA DOPŁATĄ 20,00

Do drzwi otwierających się do wewnątrz pomieszczenia. Poprawia wodoszczelność. Podczas montażu, od góry musi być zaizolowany silikonem bezbarwnym.

PROFIL ZAMYKAJĄCY



ZA DOPŁATĄ 12,00

Profil zamykający na spód skrzydła po samodzielnym skróceniu drzwi lub do drzwi Delta narażonych na trudne warunki użytkowania. Zapobiega falowaniu i rozwarstwianiu się spodu drzwi, wzmacnia i usztywnia jego konstrukcję.

ZAPORNICA (SZTYWNY ŁAŃCUCH)



ZA DOPŁATĄ 50,00

Zapornicę można zastosować w modelach SPECIAL 56S, PREMIUM 56S, DE LUXE 56S, MASTER 56KR i MAGNUM 56K. Pozwala na uchylenie drzwi na ok. 7 cm. Nie można jej stosować w modelach innych niż wyżej wymienione. Nie może być stosowana z ościeżnicami Termo ODS56, klamkami Tamara'2 Inox i Alex Alu oraz z elektrozaczepem.

ZAWIAS SAMOZAMYKAJĄCY DELTA PREMIUM



ZA DOPŁATĄ 120,00

Zawias samozamykający stosuje się głównie do drzwi MAGNUM 56. W drzwiach P.POŻ. jest stosowany jako opcja bez dopłaty. Może być także stosowany do modeli: SPECIAL 56S, PREMIUM 56S, DE LUXE 56S, MASTER 56KR oraz GRAND 56S w opcji za dopłatą.

ZAWIAS REGULOWANY DELTA PREMIUM R



ZA DOPŁATĄ 60,00

Zawiasy regulowane PREMIUM R mogą być stosowane w modelach: SPECIAL 56S, PREMIUM 56S, DE LUXE 56S, MASTER 56KR, MAGNUM 56K (bez P.POŻ.) oraz GRAND 56S. Pozwalają na podnoszenie skrzydła do 4mm bez konieczności ściągania go z ościeżnicy (jak w przypadku zawiasów standardowych). Sprzedawane są w komplecie z zaślepkami (zdjęcie po prawej).

ELEKTROZACZEP 12V Z MONTAŻEM W OŚCIEŻNICY



ZA DOPŁATĄ 180,00

Elektrozaczep z funkcją DZIEŃ/NOC 12V AC/DC z montażem w ościeżnicach stalowych PU i PD oraz drewniano-stalowych Termo ODS. Stosuje się w większości modeli drzwi DELTA. Umożliwia również otwieranie drzwi z zainstalowanym pochwytem, bez konieczności używania klucza.

WIZJER CYKLOP



ZA DOPŁATĄ 65,00

Do drzwi przeciwpożarowych Delta serii MAGNUM lub do innych modeli drzwi. Kąt widzenia bez zniekształceń do 160°.

WIZJER DELTA FDV P.POŻ.



ZA DOPŁATĄ 32,00

Stosuje się do drzwi przeciwpożarowych Delta serii MAGNUM. Kąt widzenia bez zniekształceń wynosi 120°.

KONTAKTRON (CZUJKA STYKOWA)



ZA DOPŁATĄ 85,00

Kontakttron montuje się w skrzydło i ościeżnicę i podłącza się do systemu alarmowego.

ETYKIETA ZNAMIONOWA IMP lub ITB



ZA DOPŁATĄ 10,00

Etykieta znamionowa IMP lub ITB dla drzwi o podwyższonej odporności na włamanie posiadających certyfikat Instytutu Mechaniki Precyzyjnej (IMP) lub Instytutu Techniki Budowlanej (ITB) w Warszawie. Dostępna w modelach PREMIUM 56S, DE LUXE 56S, MAGNUM 56K, MAGNUM 68K i ROYAL 84WKW.

OCIEPLENIE PODPROGOWE XPS



ZA DOPŁATĄ 39,00

Ocieplenie podprogowe XPS stosujemy wyłącznie do ościeżnic Termo ODS w drzwiach zewnętrznych. Grubość ocieplenia wynosi 5cm i można je łączyć w wielokrotności.

PREPARAT DO CZYSZCZENIA STALI NIERDZEWNEJ



ZA DOPŁATĄ 25,00

Preparat w aerozolu o pojemności 400ml zalecany do czyszczenia, pielęgnacji i konserwacji okuć metalowych, ramek oraz aplikacji ze stali nierdzewnej INOX.

PRÓG OPADOWY



ZA DOPŁATĄ 149,00

Dodatkowe uszczelnienie spodu drzwi Delta MAGNUM 56K oraz MAGNUM 68K w wersji P.POŻ.

ODBOJNIK (STOPER)



ZA DOPŁATĄ 9,00

Odbojnik (stoper) ograniczający otwieranie drzwi powyżej kąta 90 stopni, zalecany do drzwi otwieranych na zewnątrz, aby uniknąć wyłamywanie drzwi o elewację zewnętrzną. Wysokość 47mm, średnica 36mm.

LOCK SPRAY



10,00

Preparat do konserwacji wkładek i zamków LOCK SPRAY o pojemności 25 ml.

ZESTAW MONTAŻOWY 6 DYBLI Z ZAŚLEPKAMI



ZA DOPŁATĄ 14,00

Zestaw 6 sztuk dybli do montażu ościeżnic stalowych z zaślepkami plastikowymi, do drzwi Delta Universal 56S oraz Delta Economic. Występuje w długościach 112 i 115mm.

SAMOZAMYKACZ NAWIERZCHNIOWY



OUDE ZA DOPŁATĄ 120,00
GEZE 2000 ZA DOPŁATĄ 220,00

Samozamykacz Delta OUDE (w standardzie do drzwi MAGNUM 56 P.POŻ.) lub GEZE2000 (w standardzie do drzwi MAGNUM 68K P.POŻ. i ROYAL 84WKW P.POŻ.) występuje w kolorze srebrnym. Do pozostałych modeli może być zastosowany za dopłatą.

BLACHA MONTAŻOWA DO OŚCIEŻNIC STALOWYCH



ZA DOPŁATĄ 2,20/szt.

Blacha montażowa ościeżnic stalowych do futryn o szerokości 90 mm i 150 mm. Ułatwiają montaż ościeżnic stalowych, PU, PD i PM.

ZESTAW MONTAŻOWY 12 DYBLI Z ZAŚLEPKAMI



ZA DOPŁATĄ 20,00

Zestaw 12 sztuk dybli do montażu ościeżnic stalowych z zaślepkami plastikowymi, do wszystkich modeli drzwi Delta za wyjątkiem Universal 56S i Economic. Występuje w długościach 112 i 115mm.

WIZJER ELEKTRONICZNY



ZA DOPŁATĄ 290,00

Elektroniczny wizjer drzwiowy z pamięcią wewnętrzną DDS-2 może być stosowany do wszystkich modeli drzwi z oferty firmy Delta. Posiada ekran LCD 3,2" oraz funkcję dzwonka. Po naciśnięciu dzwonka zapisuje do 50 zdjęć.

POSZERZENIA DO OŚCIEŻNIC DREWNIANO-STALOWYCH ODS



25mm - ZA DOPŁATĄ 120,00/szt.
50mm - ZA DOPŁATĄ 140,00/szt.

Poszerzenia ODS o szerokości 25mm i 50mm stosuje się w celu manewrowania wymiarami szerokości i wysokości ościeżnic ODS. Występują w kolorach: ANTRACYT, BIAŁY, ORZECH CIEMNY, ŻŁOTY DĄB. Całkowita wysokość profilu 2076mm. Schematy techniczne - patrz str. 53.

Wszystkie ceny podane w katalogu są netto.

DELTA

drzwi pilnują domu

Klamki elektroniczne Delta GI18 otwierane za pomocą kodu cyfrowego, breloka lub karty zbliżeniową oraz Delta GZF otwierane za pomocą odcisku linii papilarnych lub kodu cyfrowego szczególnie zalecane są do mieszkań i pomieszczeń biurowych **wewnątrz budynków**.

Można je stosować wszędzie tam gdzie nie chcemy nosić ze sobą klucza, a nie istnieje podwyższone zagrożenie włamaniem. System blokuje jedynie działanie klamki zewnętrznej, która jest rozsprężelana od zapadki (języka) zamka. W każdej chwili istnieje możliwość otwarcia drzwi od zewnątrz za pomocą klucza wkładki profilowej lub od wewnątrz za pomocą klamki wewnętrznej. Zamknięcie kluczem wkładki profilowej powoduje mechaniczne wysunięcie zasuwki (rygli zamka) co uniemożliwia jakiegokolwiek otwarcie drzwi bez użycia klucza wkładki profilowej. Klamki elektroniczne DELTA mogą być stosowane do każdego modelu drzwi DELTA wewnątrz budynku oraz do większości drzwi innych producentów dostępnych na rynku.

UWAGA! Przy zamówieniu klamek elektronicznych należy zawsze podać zwrot i kierunek otwierania drzwi, np. **prawe, otwierane do wewnątrz**.

KLAMKA Z BLOKADĄ ELEKTRONICZNĄ DELTA GI18

Otwierana za pomocą kart zbliżeniowych, breloka lub kodu cyfrowego.

NOWOŚĆ

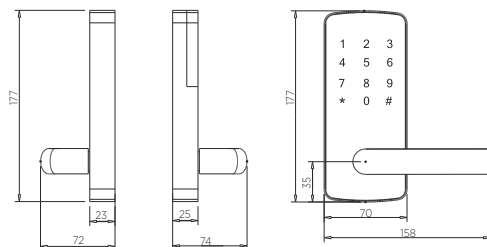

SPECYFIKACJA TECHNICZNA

| | |
|---------------------------------|----------------------------|
| WYMIAR KLAMKI | 177 X 70 X 25mm |
| WAGA | 3 kg |
| MATERIAŁ | STAL NIERDZEWNA |
| TEMPERATURA PRACY | od 0°C do +55° C |
| DOPUSZCZALNY ZAKRES WILGOTNOŚCI | 15% - 80% |
| TYP KARTY | RFID typu MIFARE 13,56 MHz |
| NAPIĘCIE ZASILAJĄCE | 6V (4X BATERIE AA) |

UWAGA! Cena nie zawiera szyldów ochronnych i wkładki.

KLAMKA Z BLOKADĄ ELEKTRONICZNĄ DELTA GI18

449,00 netto

KARTA ZBLIŻENIOWA

7,00 netto

BRELOK ZBLIŻENIOWY

12,00 netto

SZYLD OCHRONNY TG19/L

69,00 netto

Klamka DELTA GZF z blokadą elektromechaniczną

Sterowana za pomocą skanera linii papilarnych lub kodu cyfrowego.

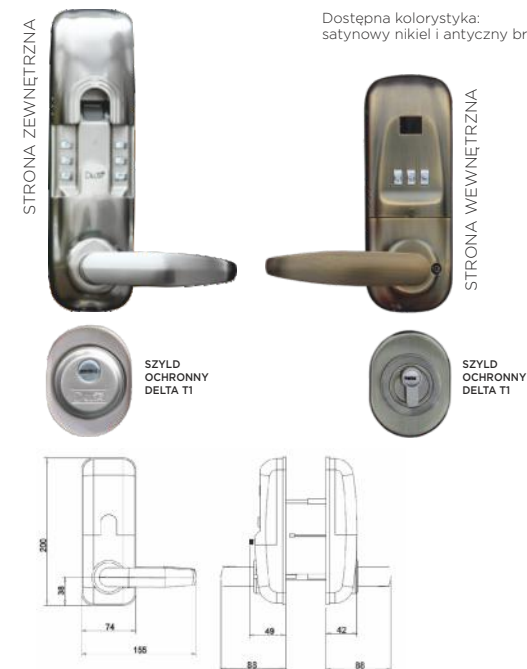

Dostępna kolorystyka:
satynowy nikiel i antyczny brąz.

SPECYFIKACJA TECHNICZNA

| | |
|---------------------------------|--------------------|
| WYMIAR KLAMKI | 200 X 74 X 49 mm |
| WAGA | 3 kg |
| MATERIAŁ | STAL |
| TEMPERATURA PRACY | od 0°C do +55° C |
| DOPUSZCZALNY ZAKRES WILGOTNOŚCI | 20% - 80% |
| NAPIĘCIE ZASILAJĄCE | 6V (4X BATERIE AA) |
| POBÓR PRĄDU PODCZAS PRACY | < 200mA |
| POBÓR PRĄDU W SPOCZYNKU | < 0,005mA |

KLAMKA DELTA GZF

499,00 netto

SZYLD OCHRONNY T1

39,00 netto

Kompleksowy system zamków hotelowych sterowany za pomocą kart zbliżeniowych typu RFID TEMIC 125kHz wraz z oprogramowaniem przeznaczony jest do hoteli, pensjonatów itp. obiektów. Klamka elektromechaniczna Delta LS 8008 oraz okucia Delta LS 8008 i Delta LS 8015 zostały przebadane w Zakładzie Badań Ogniwych ITB Warszawa i mogą być stosowane w drzwiach przeciwpożarowych Delta MAGNUM EI,30. Posiadają również badania klimatyczne oraz elektrostatyczne Instytutu Tele i Radio-technicznego.

UWAGA! Ceny zamków i systemów hotelowych wraz z akcesoriami dostępne są TYLKO na indywidualne zapytania ofertowe.

Klamka DELTA LS 8008 z zamkiem elektromechanicznym



Klamka DELTA LS 8015 z zamkiem mechanicznym DD6H/Z



Dostępna kolorystyka: satynowy nikiel.



SPECYFIKACJA TECHNICZNA LS 8008

| | |
|---------------------------------------|--------------------|
| P.POŻ. | EI,30 |
| WYMIAR | 278 x 81,5 x 35mm |
| WAGA | 3,5kg |
| MATERIAŁ | STAL NIERDZEWNA |
| TEMPERATURA PRACY | od 0°C do +55°C |
| ZAKRES ZASTOSOWAŃ: (GRUBOŚĆ DRZWI) | 38 - 78mm |
| TYP KARTY | TEMIC 5557 |
| CZAS CZYTANIA KARTY | < 2s |
| BUFOR ZDARZEŃ | 250 |
| NAPIĘCIE ZASILAJĄCE | 6V (4X BATERIE AA) |
| POBÓR PRĄDU PODCZAS PRACY | 200mA |
| POBÓR PRĄDU W SPOCZYNKU | < 0,005mA |
| WKŁADKA PROFILOWA | DELTA LS 8008 |

Szczegóły na www.delta.net.pl

| MODEL DRZWI | RODZAJ OŚCIEŻNICY | | | | | | | | | |
|-------------|-------------------|-----------------|-----|-----|-----|------|------|------|----------|------------|
| ECONOMIC | z ościeżnicą NC | szerokość drzwi | A | B | C | D | E | F | G1, G | H1, H |
| | | 80 | 794 | 814 | 844 | 2005 | 2009 | 2024 | 825, 875 | 2025, 2050 |
| | | 90 | 894 | 914 | 844 | 2005 | 2009 | 2024 | 932, 982 | 2025, 2050 |

| UNIVERSAL 56S SPECIAL 56S PREMIUM 56S DE LUXE 56S MASTER 56KR MAGNUM 56K | z ościeżnicami stalowymi PU56, PD56/150 oraz Termo ODS56 | szerokość drzwi | A | B | C | D | E | F | PU56 | | PD56/150 | | Termo ODS56 symetryczne | |
|---|--|-----------------|------|------|------|------|------------|------------|-------|-------|----------|------|-------------------------|------|
| | | | | | | | | | G1, G | H1, H | G | H | G | H |
| | | | | | | | | | 80N | 778 | 798 | 828 | 1997 | 2000 |
| 90E | 900 | 920 | 950 | 2020 | 2023 | 2038 | 960, 1000 | 2050, 2070 | 1000 | 2070 | 1000 | 2076 | | |
| 100E* | 1000 | 1020 | 1050 | 2020 | 2023 | 2038 | 1060, 1100 | 2050, 2070 | 1100 | 2070 | 1100 | 2076 | | |

*dotyczy wyłącznie drzwi PREMIUM 56S

| MAXIM 68S MAGNUM 68K | z ościeżnicami stalowymi PD68/150 | szerokość drzwi | A | B | C | D | E | F | PD68/150 | | Termo ODS68 symetryczne | |
|-------------------------|-----------------------------------|-----------------|------|------|------|------|------|------|----------|------|-------------------------|-----|
| | | | | | | | | | G | H | G | H |
| | | | | | | | | | 80N | 778 | 798 | 828 |
| 90E | 900 | 920 | 950 | 2022 | 2005 | 2035 | 1000 | 2070 | 1002 | 2070 | | |
| 100E* | 1000 | 1020 | 1050 | 2022 | 2005 | 2035 | - | - | 1102 | 2070 | | |

*dotyczy wyłącznie drzwi PERFECT 68X

| ROYAL 84WKW | z ościeżnicą stalową PM 84/150 | szerokość drzwi | A | B | C | D | E | F | PM 84/150 | | Termo ODS84 symetryczne | |
|-------------|--------------------------------|-----------------|-----|------|------|------|-----------|------------|-----------|-------|-------------------------|-----|
| | | | | | | | | | G1, G | H1, H | G | H |
| | | | | | | | | | 80N | 762 | 782 | 842 |
| 90N | 862 | 882 | 942 | 2005 | 1992 | 2038 | 942, 994 | 2050, 2070 | 998 | 2078 | | |
| 90E* | 904 | 924 | 982 | 2005 | 1992 | 2038 | 984, 1036 | 2050, 2070 | 1040 | 2078 | | |

| GRAND 56S | z ościeżnicami PU56 i ODS56 | szerokość drzwi | A | B, B1 | C, C1 | D | E | F | PU56 | | Termo ODS56 symetryczne | |
|-------------|-----------------------------|-----------------|----------|-------|-------|------|------------|------------|-------------|-------|-------------------------|----------|
| | | | | | | | | | G1, G | H1, H | G | H |
| | | | | | | | | | 120 (90+30) | 1200 | 920, 291 | 950, 291 |
| 140 (90+50) | 1400 | 920, 491 | 950, 491 | 2020 | 2023 | 2038 | 1460, 1500 | 2055, 2070 | 1500 | 2076 | | |

* tylko zamówienia inwestycyjne powyżej 10 szt. tego samego typu

UNIVERSAL 56S
SPECIAL 56S
PREMIUM 56S
MASTER 56KR
MAGNUM 56K
DE LUXE 56S

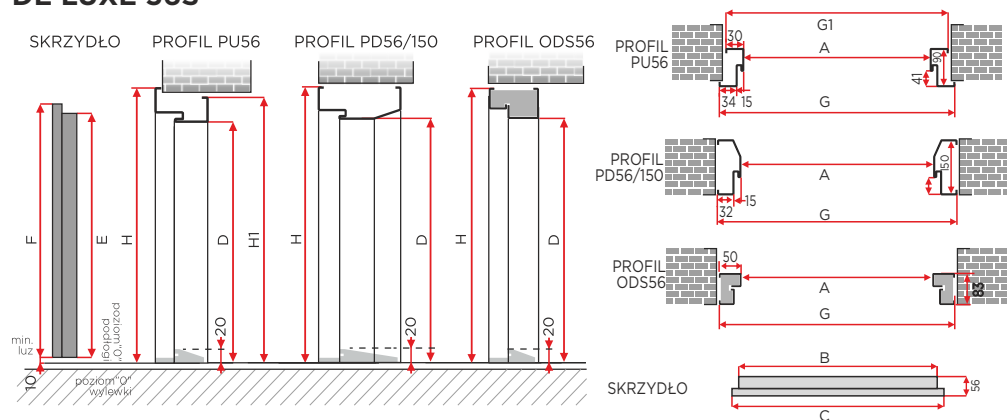

MAGNUM 68K
MAXIM 68S
PERFECT 68X

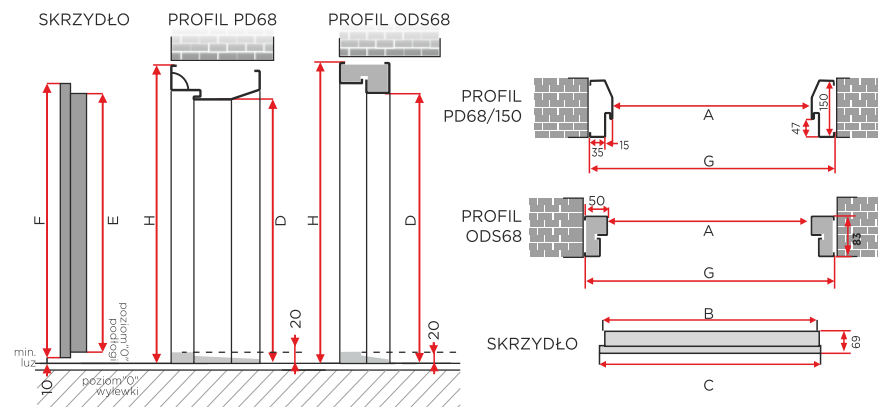

ROYAL 84WKW
ROYAL 84P

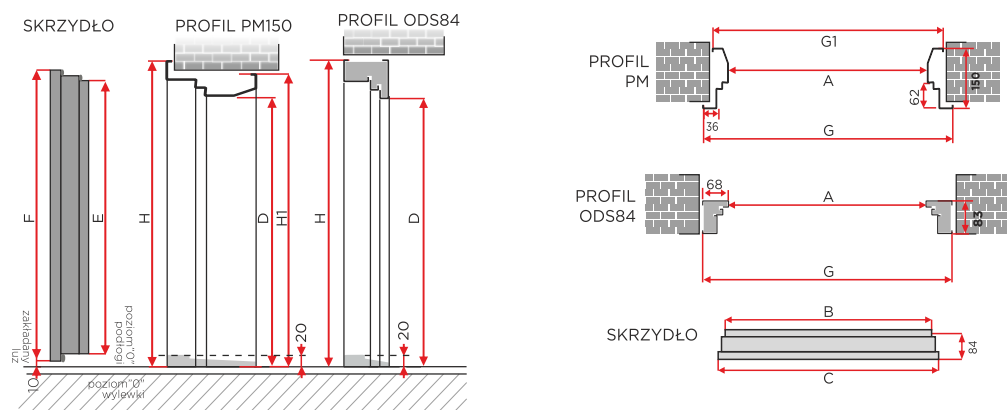

GRAND 56S

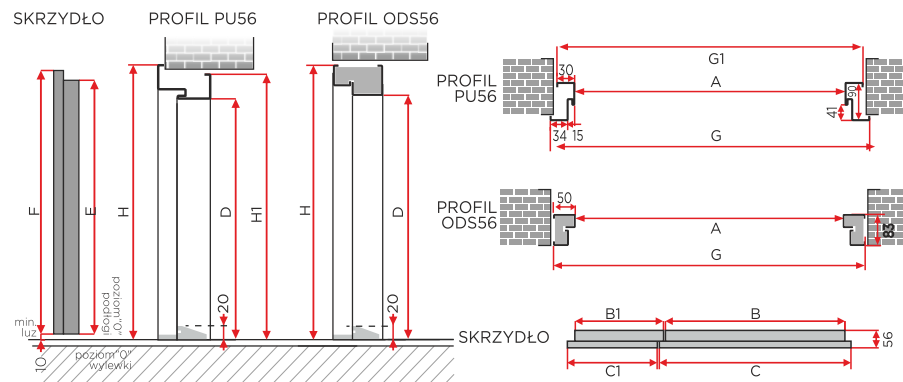



drzwi pilnują domu

- ▶ wzmocnione
- ▶ antywłamaniowe
- ▶ energooszczędne
- ▶ pasywne
- ▶ dwuskrzydłowe
- ▶ akustyczne
- ▶ przeciwpożarowe
- ▶ dymoszczelne
- ▶ techniczne

pieczętka dystrybutora

Centrala Katowice

ul. Magazynowa 21
40-424 Katowice
e-mail: delta@delta.net.pl
tel.: (32) 256-55-36, (32) 730-36-30
tel./fax: (32) 256-55-52

Oddział Częstochowa

ul. Krakowska 45
42-200 Częstochowa
tel.: (34) 368-00-72
e-mail: czestochowa@delta.net.pl

Oddział Poznań

ul. Głogowska 260
60-104 Poznań
tel.: (61) 839-23-43
e-mail: poznan@delta.net.pl

Oddział Warszawa - Janki

ul. Mszczonowska 28A
05-090 Janki k/Warszawy
tel/fax: (22) 730-31-06
e-mail: warszawa@delta.net.pl

Oddział Wrocław

ul. Karmelkowa 29, paw.3
52-437 Wrocław
tel.: (71) 337-26-64
e-mail: wroclaw@delta.net.pl

www.delta.net.pl

KONFIGURATOR DRZWI:
www.drzwi.delta.net.pl