

DELTA

ZBIGNIEW RÓŻYCKI

drzwi pilnują domu

KATALOG
2024
EDYCJA I

PONAD 30 LAT DOŚWIADCZENIA

Delta to rodzinna firma, którą założył w 1992 roku Zbigniew Różycki. Od samego początku naszego istnienia specjalizujemy się w produkcji stolarki drzwiowej, kładąc szczególny nacisk na zabezpieczenia mechaniczne, zwłaszcza drzwi antywłamaniowe i zamki.

Nasze ponad **30-letnie doświadczenie**, wykorzystanie innowacyjnych technologii oraz zaangażowanie profesjonalnego zespołu pracowników gwarantują wysoką jakość naszych wyrobów.

Marka Delta Zbigniew Różycki...

jest symbolem jakości
i niezawodności w całym kraju

jest uznawany za czołowego
polskiego producenta na rynku

oferuje szeroki zakres drzwi
o zwiększonej izolacyjności
akustycznej, termicznej
oraz antywłamaniowe,
przeciwpożarowe
i dymoszczelne





PIĘĆ KROKÓW DO IDEALNYCH DRZWI

01

Dowiedz się więcej o naszych drzwiach

Nowości	4
Ochrona przed włamaniem	6
Ochrona przed hałasem	7
Program Czyste Powietrze	8
Ochrona przed stratami ciepła	9
Ochrona przeciwpożarowa	10
Informacje techniczne	11
Ogólna informacja	12

02

Wybierz odpowiednią konstrukcję

Drzwi do mieszkań	14
Drzwi do mieszkań seria MAGNUM	26
Drzwi do domów	34

03

Dostosuj wygląd drzwi

Kolory	48
Wzory tłoczeń	50
Aplikacje	52
Przeszklenia w drzwiach gładkich	54
Przeszklenia w drzwiach tłoczonych	61
Naświetla	66

04

Sprawdź wymiary

Ościeżnice	68
------------	----

05

Doposaż swoje drzwi

Zestawy okuć	82
Pochwyty	84
Akcesoria elektroniczne	86
Akcesoria	88

A photograph of a modern house entrance. The main wall is white, with a dark grey door and a vertical window with black slats. The lower part of the wall is clad in dark wood. A small concrete porch leads to the door. The foreground is a green lawn. A large red number '01' is overlaid on the bottom right. The text 'DOWIEDZ SIĘ WIĘCEJ O NASZYCH DRZWIACH' is written in white across the bottom.

DOWIEDZ SIĘ WIĘCEJ
O NASZYCH DRZWIACH

NOWOŚCI

W KATALOGU DELTA

VERA INOX CZARNY MAT



z szyldem TG19 INOX
CZARNY MAT

str. 82



KLAMKOGAŁKA ANETA INOX CZARNY MAT



z szyldem TG19 INOX
CZARNY MAT

str. 84



OŚCIEŻNICA PD68/150

Opcjonalna do drzwi :

SPECIAL 68SL
MASTER 68KL

str. 74



OŚCIEŻNICA ZŁOŻONA ORAZ PAKOWANA WRAZ ZE SKRZYDŁEM



Dostępność należy sprawdzać przy danym modelu – szukaj ikony!

- ze względów gabarytowych nie dotyczy ościeżnic PD, regulowanej PU-R
- ze względów wagowych nie dotyczy drzwi akustycznych z serii MAGNUM i MASTER

NOWE WZORY TŁOCZEŃ

Więcej na str. 50-51

LINIA QUATRO



Q1



Q2



Q3

LINIA FUTURO



F1



F2

LINIA STRUKTURO



S1

OCHRONA PRZED WŁAMANIEM

Statystyki dotyczące włamań do domów i mieszkań pokazują, że włamania przez drzwi wejściowe stanowią 38% wszystkich prób włamań do domów oraz ponad 50% prób włamań do mieszkań w blokach. Pozostałe miejsca to okna, balkony, bramy i piwnice.

Nie ma drzwi antywłamaniowych!!! Nazwa ta jest używana jedynie potocznie. Jedynym poprawnym i prawnym określeniem jest "drzwi o zwiększonej odporności na włamanie" określonej klasy od RC1 do RC6, zgodnie z normą PN-EN1627. Odporność drzwi na włamanie zależy od narzędzi, jakimi dysponuje włamywacz, oraz czasu potrzebnego do otwarcia drzwi za pomocą tych narzędzi. Istotne jest także, jakie pomieszczenie będą chroniły drzwi, czyli o niewielkim, średnim czy dużym ryzyku na włamanie.



Delta jako jedyny polski producent oferuje wszystkie drzwi w klasie odporności na włamanie od RC2 do RC4 w standardzie, bez dopłaty.

Jedynie w przypadku modelu Universal 56SH trzeba dopłacić za szyldy, aby drzwi były klasy RC2.

Klasyfikacja odporności drzwi (pod względem odporności na włamanie) zgodnie z obowiązującymi normami, stosowane w budownictwie mieszkaniowym oraz do pomieszczeń technicznych:

- ✓ **Klasy RC2** – chronią pomieszczenie przez co najmniej 3 minuty przed przypadkowym włamywaczem dysponującym jedynie śrubokrętem, młotkiem lub kombinerkami
- ✓ **Klasa RC3** – chroni pomieszczenie przez co najmniej 5 minut, ale przed doświadczonym włamywaczem, który jest wyposażony w łom stalowy, śrubokręty, młotek, wiertarkę mechaniczną oraz kliny
- ✓ **Klasy RC4** – chronią pomieszczenie przed doświadczonym włamywaczem przez co najmniej 10 minut, który jest wyposażony w dodatkowo (oprócz narzędzi z klasy RC3) ciężki młotek, piłę, przecinak, dłuto i siekiere.

Należy również zaznaczyć, że dopiero drzwi od klasy RC3 uważa się za drzwi faktycznie odporne na włamanie.

OCHRONA PRZED HAŁASEM

Poszanowanie prywatności bez zakłóceń hałasem

Jeszcze 10 lat temu, 99% klientów kupujących drzwi, niezależnie czy przeznaczonych do domów jednorodzinnych czy bloków mieszkalnych, rzadko zwracało uwagę na izolacyjność akustyczną. Wówczas głównymi czynnikami decydującymi przy wyborze drzwi były cena oraz estetyka. Często klientom o wyższych wymaganiach, zwłaszcza w budynkach z tzw. wielkiej płyty, zalecano montaż podwójnych drzwi.



Za niewielką dopłatą, wynoszącą jedynie 270,00 zł netto, można nabyć drzwi o prawie identycznych parametrach zewnętrznych, ale cechujące się:

- ✓ czterokrotnie lepszą izolacyjnością akustyczną, osiągającą wartość $R_w=43-44\text{dB}$ (każde 3 dB oznaczają około 100% lepszą izolację)
- ✓ zastosowaniem wsadu przeciwpożarowo-akustycznego WKW, zamiast tradycyjnych wypełnień styropianem EPS lub pianką PUR

Obecnie sytuacja uległa zmianie. Klienci mają możliwość zakupu drzwi o znacznie lepszej izolacyjności akustycznej, co wynika z rosnącej świadomości na temat komfortu akustycznego w pomieszczeniach mieszkalnych.

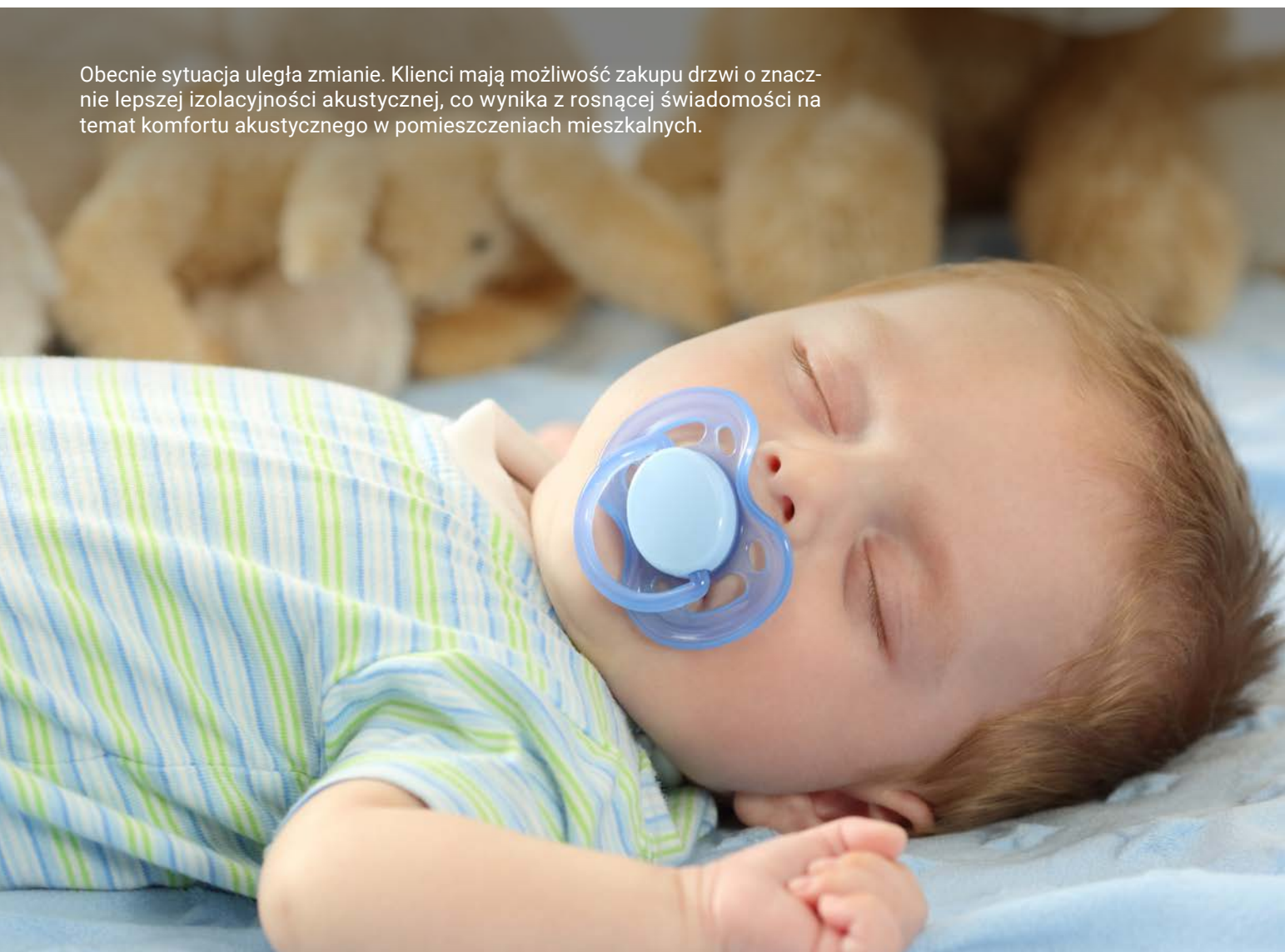



drzwi pilnują domu

PROGRAM CIEPŁE MIESZKANIE

Celem programu "Ciepłe mieszkanie" jest poprawa jakości powietrza oraz zmniejszenie emisji pyłów i gazów cieplarnianych, poprzez wymianę źródeł ciepła i poprawę efektywności energetycznej w lokalach mieszkalnych, znajdujących się w budynkach wielorodzinnych. Współczynnik U_d dla drzwi kwalifikujących się do udziału w programie nie może przekraczać $1,3 \text{ W/m}^2\text{K}$.

PROGRAM CZYSTE POWIETRZE

Program "Czyste Powietrze" wspiera modernizację domów w celu poprawy efektywności energetycznej i redukcji emisji zanieczyszczeń. Drzwi wejściowe również mogą być objęte tym programem, ponieważ poprawa ich izolacji termicznej przyczynia się do zwiększenia efektywności energetycznej budynku oraz poprawy jakości powietrza. Program oferuje dofinansowanie na zakup i montaż energooszczędnych drzwi wejściowych, spełniających określone standardy jakościowe.



OCHRONA PRZED STRATAMI CIEPŁA

Świadomość ekologiczna konsumentów, rosnące ceny energii, walka ze smogiem oraz zmiany przepisów i programy typu Czyste Powietrze narzucają klientom obowiązek stosowania w budownictwie materiałów o coraz lepszych parametrach energetycznych, w tym drzwi.



Firma Delta, odpowiadając na zapotrzebowanie rynku, oferuje drzwi energooszczędne z systemem ościeżnic drewniano-stalowych lub aluminiowych:

- ✓ Termo ODS
- ✓ Termo ALU (z tzw. thermal break)

Spełniają one bardzo wysokie wymagania klientów o współczynniku przenikania ciepła $U_d < 0,9 \text{ W/m}^2\text{K}$, oraz wymagania najnowszych przepisów programu Czyste Powietrze o $U_d \leq 1,3 \text{ W/m}^2\text{K}$.

Porównując drzwi o współczynniku przenikania ciepła $U_d = 1,6 \text{ W/m}^2\text{K}$ z tymi o $U_d = 0,8 \text{ W/m}^2\text{K}$, różnica w stratach ciepła jest niemal dwukrotna przy różnicy temperatury zewnętrznej i wewnętrznej wynoszącej 1°C . Istotne jest również, że największe straty ciepła mogą wynikać z nieprawidłowego montażu, złego uszczelnienia oraz stosowania ościeżnic stalowych jednoczęściowych o tzw. profilu zimnym.

TABELA PRZENIKALNOŚCI CIEPŁA

Model drzwi	Rodzaj ościeżnicy	Wartość referencyjna 2180 x 1230 mm Współczynnik $U_d = \dots \text{ W/m}^2\text{K}$	Skrzydło pełne Wymiar 90E Współczynnik $U_d = \dots \text{ W/m}^2\text{K}$	*Skrzydło przeszklone Wymiar 90E Współczynnik $U_d = \dots \text{ W/m}^2\text{K}$
EXCLUSIVE 84P	Termo ALU84	0,74	0,80	1,1
PERFECT 68XL	Termo ALU68 / ODS68	0,89	0,97	1,1
PERFECT 68XL z naświetlem 300-500 mm	Termo ODS68	-	1,3	1,5
PREMIUM 68XL	Termo ALU68 / ODS68	1,0	1,1	-
PREMIUM 68XL	PD68/150 stalowa	1,2	1,3	-
SPECIAL 68SL	Termo ALU68	1,1	1,1	1,2
SPECIAL 68SL	Termo ODS68	1,0	1,1	1,2
SPECIAL 68SL	PU68 / PD68/150 stalowa	1,2	1,3	1,4
UNIVERSAL 56SH	Termo SK56 / ODS56	1,1	1,2	1,3
UNIVERSAL 56SH	PU/UNI56 stalowa	1,4	1,5	1,7
MAGNUM 84K	PM84/150 stalowa	-	1,2	-
MAGNUM 68KRL	Termo ODS68	-	1,1	-
MAGNUM 68KRL	PD68/150 stalowa	-	1,3	-
MASTER 68KL	Termo ODS68	-	1,1	-
MASTER 68KL	PU68 / PD68/150 stalowa	-	1,3	-
NAŚWIETLE Termo ALU83 (w standardzie szyba bezpieczna – P2 $U_g = 0,6 \text{ W/m}^2\text{K}$)		1,0	-	-
NAŚWIETLE Termo ALU83 (w standardzie szyba bezpieczna – P2 $U_g = 0,5 \text{ W/m}^2\text{K}$)		0,9	-	-

Drzwi zewnętrzne DELTA spełniające wymagania programu "Czyste powietrze".



Drzwi zewnętrzne DELTA spełniające wymagania programu "Ciepłe mieszkanie".



OCHRONA PRZECIWPÓŻAROWA

W przypadku pożaru dłuższy czas na ewakuację

Konieczność instalacji drzwi przeciwpożarowych lub dymoszczelnych często uświadamiamy sobie dopiero w trakcie projektowania inwestycji, gdy strażak nanosi uwagi dotyczące spełnienia przepisów budowlanych odnośnie ochrony przeciwpożarowej. Przepisy te często są wprowadzane po tragicznych wydarzeniach związanych z pożarami hal, hoteli lub innych budynków, gdy ujawnia się, że gdyby pomieszczenia lub ciągi komunikacyjne były wyposażone w drzwi przeciwpożarowe oraz inne elementy systemu przeciwpożarowego, skutki tragedii mogłyby być mniejsze lub tragedii można by uniknąć, gdyż byłoby więcej czasu na ewakuację.



Firma Delta produkuje drzwi **przeciwpożarowe od EI30 do EI60** oraz **drzwi dymoszczelne Sa: S₂₀₀**, zarówno wewnętrzne, jak i zewnętrzne wejściowe, posiadające certyfikaty zarówno krajowe oznaczone symbolem B, jak i unijne oznaczone symbolem CE.

Drzwi przeciwpożarowe są klasyfikowane według dwóch parametrów:

- ✓ E – szczelność ogniowa
- ✓ I – izolacyjność ogniowa

Na przykład, oznaczenie EI30 oznacza, że płomień ognia nie przejdą na drugą stronę przez 30 minut. Drzwi przeciwpożarowe chronią pomieszczenie w obie strony, gdyż nie wiadomo z góry, z której strony może wybuchnąć pożar.

Drzwi dymoszczelne, oznaczone symbolem:

- ✓ S_a
- ✓ S₂₀₀

Ograniczają przepływ dymu pomiędzy skrzydłem drzwiowym a ościeżnicą, nawet jeśli nagrzanie następuje stopniowo w ciągu kilkudziesięciu minut.

Niezależnie od dbania o własne bezpieczeństwo, drzwi przeciwpożarowe oraz inne akcesoria systemu przeciwpożarowego są objęte bardzo rygorystycznymi przepisami prawa budowlanego, w tym bezwzględnym przestrzeganiem instrukcji montażu, ze szczególnym uwzględnieniem zamontowania uszczelki pęczniającej (ekspandującej).



INFORMACJE TECHNICZNE

Zalecenia montażowo-eksploatacyjne dla drzwi zewnętrznych

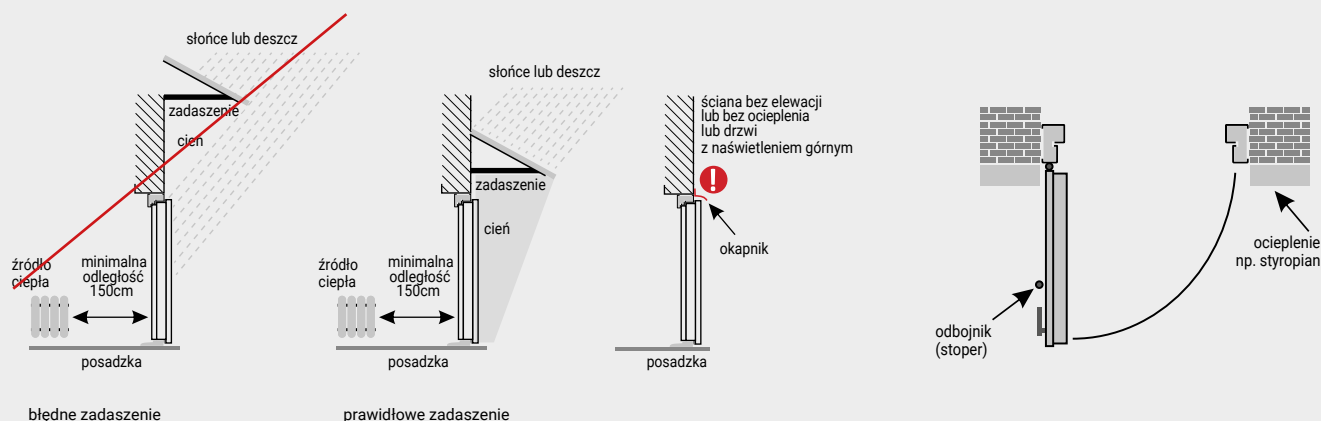

Każde drzwi zamontowane na zewnątrz budynku wymagają zastosowania skutecznego zadaszenia chroniącego przed słońcem i deszczem.

Powinny także posiadać zamontowany odbojnik-stoper aby uniknąć wylamywania na zawiasach, przy otwarciu powyżej kąta 90°.

Ściągnąć folię ochronną do 7 dni. Zakonserwować okucia, zamki, ramki i aplikacje INOX środkiem konserwującym, na przykład GREENTEQ (z naszej oferty).

Kierunki otwierania drzwi (widok od mieszkania)

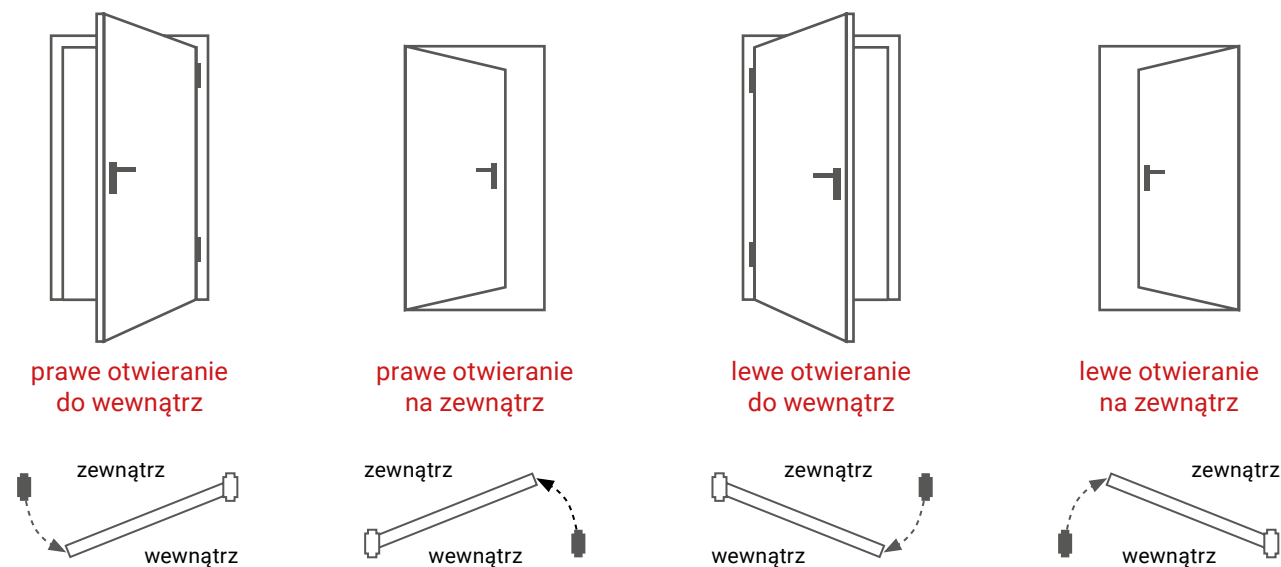

OGÓLNA INFORMACJA

Oznaczenia



Grubość skrzydła



Odporność
na włamanie



P. poż.



Izolacyjność
akustyczna



Przeszkłone



Przenikalność
cieplna



Zgodność z normą
zharmonizowaną
Unii Europejskiej



Krajowa ocena
techniczna lub
norma krajowa



Z dolną przylgą



Bez dolnej przyłgi

Ważne informacje

Z powodu ograniczeń technicznych maszyn poligraficznych przedstawione wzory i kolory mogą odbiegać od rzeczywistych.

- Ze względu na przerwę czasową między kolejnymi wydaniem katalogu firmy DELTA oraz modyfikacje produktów i dokumentów związane z ich doskonaleniem producent zastrzega sobie prawo do zmian bez wcześniejszego powiadomienia.
- Publikacja ta nie stanowi oferty handlowej w rozumieniu przepisów prawa i ma charakter wyłącznie informacyjny.
- Producent udziela 24-miesięcznej gwarancji. Warunki gwarancji i instrukcja montażu znajdują się w karcie gwarancyjnej produktu.
- Producent deklaruje ww. właściwości użytkowe wyrobów wyłącznie w przypadku prawidłowego montażu drzwi oraz oryginalnego wyposażenia producenta.
- Używane potocznie nazwy zgodne z instrukcją producenta (antywłamanio-we, przeciwpożarowe, dymoszczelne, energooszczędne, akustyczne itp.) mają wyłącznie charakter informacyjny, natomiast szczegółowe właściwości wyrobu określają Krajowe Oceny Techniczne, Certyfikaty, Badania TT oraz Deklaracje Właściwości Użytkowych.
- Podane ceny są cenami netto, do których należy doliczyć obowiązujący podatek VAT.
- Ze względów technologicznych elementy skrzydła i ościeżnice danego koloru mogą się nieznacznie różnić. Nie jest to wada, nie może stanowić podstawy do reklamacji.

Przy wyborze koloru drzwi,
poproś sprzedawcę o wzornik





WYBIERZ
ODPOWIEDNIĄ
KONSTRUKCJĘ

02

DRZWI ZALECANE DO MIESZKAŃ



Model drzwi	UNIVERSAL 56SH	PREMIUM 56S
Grubość skrzydła	56 mm	56 mm
Odporność na włamanie	RC2 (za dopłatą) *	RC3
Izolacyjność akustyczna	27 dB	28 dB
Konstrukcja skrzydła		
Wypełnienie	plyta EPS	plyta EPS
Dolna przyłga	bez dolnej przyłgi	bez dolnej przyłgi
Możliwość podcięcia drzwi	do 14 cm/tłoczone do 5 cm	do 8 cm
Zamek	2-punktowy zamek hakowy	4-punktowy zamek ryglowy
Ilość bolców antywyważeniowych	3 szt	3 szt
Ościeznica standardowa		
+ Przenikalność cieplna od	PU56/UNI56 $\lambda: 1,4 \text{ W/m}^2\text{K}$	PU56 $\lambda: 1,5 \text{ W/m}^2\text{K}$
Ościeznica opcjonalna I		
+ Przenikalność cieplna od		PD56/150 $\lambda: 1,5 \text{ W/m}^2\text{K}$
Ościeznica opcjonalna II.		
+ Przenikalność cieplna		Termo ODS56 $\lambda: 1,3 \text{ W/m}^2\text{K}$
+ ościeznicę można łączyć z naswietlem + możliwość zastosowania poszerzeń 25mm, lub 50mm		
Dostępne tłoczenia	strona 50-51	-
CENA NETTO	od 1740,00	od 2530,00

* Okucia klasy RC3



SPECIAL 68SL

68 mm

RC2*

28 dB

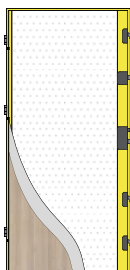

plyta EPS

bez dolnej przyłgi

do 8 cm/tłoczone do 5 cm

5-punktowy zamek hakowy

3 szt



PU68

1,3 W/m²K



PD68/150/
PU68-PR

1,3 W/m²K



Termo ODS68

1,1 W/m²K

strona 50-51

od 2250,00



MASTER 68KL

68 mm

RC2*

43 dB

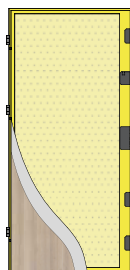

panel akustyczny DELTA WKW

bez dolnej przyłgi

do 8 cm/tłoczone do 5 cm

5-punktowy zamek hakowy

3 szt



PU68

1,3 W/m²K

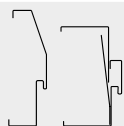

PD68/150/
PU68-PR

1,3 W/m²K



Termo ODS68

1,1 W/m²K

strona 50-51

od 2530,00



DRZWI ZALECANE DO MIESZKAŃ SERIA MAGNUM

DOSTĘPNE RÓWNIEŻ W WERSJI PRZECIWPÓŻAROWEJ







TERAZ POLSKA

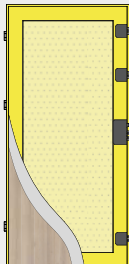
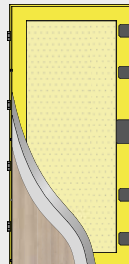

EI P. poż.

Za drzwi przeciwpożarowe o zwiększonej odporności na włamanie oraz izolacyjności akustycznej serii Delta Magnum.



Model drzwi	MAGNUM 56K	MAGNUM 58K
Grubość skrzydła	57 mm	58 mm
Odporność na włamanie	RC3	RC4
Izolacyjność akustyczna	44 dB	47 dB
P.poż./dymoszczelność	EI ₂ 30 / -	EI ₂ 30 / -
Konstrukcja skrzydła		
Wypełnienie	panel akustyczny Delta WKW	panel akustyczny Delta WKW
Dolna przyłga	bez dolnej przyłgi	bez dolnej przyłgi
Możliwość podcięcia drzwi	do 5 cm	brak możliwości skrócenia
Zamek	4-punktowy zamek ryglowy	5-punktowy zamek hakowy zębatkowy
Ilość bolców antywyważeniowych	3 szt	8 szt
Ościeznica standardowa		
+ Przenikalność cieplna od	PU56 1,7 W/m ² K	PD58/150 1,7 W/m ² K
Ościeznica opcjonalna I.		
+ Przenikalność cieplna od	PD56/150 1,7 W/m ² K	
Ościeznica opcjonalna II.		
+ Przenikalność cieplna od	Termo ODS56 1,5 W/m ² K	
+ ościeznicę można łączyć z naswietlem + możliwość zastosowania poszerzeń 25mm, lub 50mm		
CENA NETTO	od 2970,00	od 3590,00



MAGNUM 68KRL*

68 mm

RC3

46 dB

El₂30 / S_a S₂₀₀

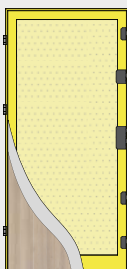

panel akustyczny Delta WKW
z dolną przylgą

brak możliwości skrócenia

5-punktowy zamek hakowy

4 szt



PD68/150

1,3 W/m²K

MAGNUM 84K

84 mm

RC3

45 dB

El₂60 / -

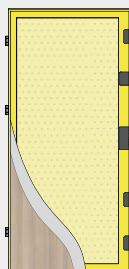

panel akustyczny DELTA WKW
z dolną przylgą

brak możliwości skrócenia

5-punktowy zamek hakowy

6 szt



PM84/150

1,2 W/m²K



Termo ODS68

1,2 W/m²K

od 3340,00

**CIEPŁE
MIESZKANIE**

od 3860,00

**CIEPŁE
MIESZKANIE**



* Zastępca modelu MAGNUM 68KR, dostępny od 08-05-2024.

UNIVERSAL 56SH

DRZWI WEWNĘTRZNE I ZEWNĘTRZNE WEJŚCIOWE



56 mm

bez dolnej przylgi

RC2*
otwieranie do wewnątrz

27 dB

Ud od 1,4

CE

B

CENA ZA KOMPLET DRZWI PEŁNE, Z OŚCIEŻNICĄ,
PROGIEM I OKUCIAMI

PEŁNE GŁADKIE 80N/90E **1740,00**
netto

PEŁNE TŁOCZONE* 80N/90E **1840,00**
netto

***DOPLATA DO WERSJI RC2** **+50,00**
netto

Wszystkie ceny podane w katalogu są netto. Należy doliczyć VAT.



Ościeżnica PU/UNI złożona oraz pakowana
wraz ze skrzydłem **za dopłatą 150,00 zł**



UWAGA! Maksymalne skrócenie skrzydła i ościeżnicy:
gładkie do 14 cm, tłoczone do 5 cm
za dopłatą 150,00 zł

DOSTĘPNA KOLORYSTYKA

złoty
dąb

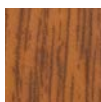

genua
londyn

ciemny
orzech



genua
londyn

venge

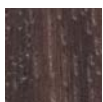

genua

antracyt

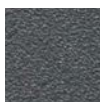

przetłoczenie*

Dostępne dla ościeżnicy

PU56/UNI56 st. • • • •

OŚCIEŻNICA

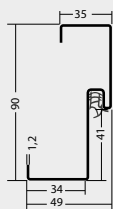

PU56/UNI56 STANDARD

80N	870 x 2050 mm
90E	990 x 2070 mm

Zalecane wymiary otworu montażowego

PRÓG



Termo ALU/PCV PU56
STANDARD w cenie ościeżnicy

DO WYBORU

ceny netto

TŁOCZENIA str. 50-51

APLIKACJE OZDOBNE str. 52-53

OŚCIEŻNICE str. 69

OKUCIA str.82-83

VERA INOX szyld TG19 do wersji RC2 **50,00 zł**

TAMARA'2 INOX szyld TG19/L **120,00 zł**

KLAMKOGAŁKA ANETA INOX **50,00 zł**

AKCESORIA ELEKTRONICZNE str. 86-87

czujka stykowa (kontaktron) **100,00 zł**

gałka elektroniczna GI20 **450,00 zł**

gałka elektroniczna GI20-FP **550,00 zł**

wizjer elektroniczny DDS-2 **330,00 zł**

AKCESORIA str. 88-92

odbojnik **14,00 zł**

profil zamykający spód skrzydła **27,00 zł**

wizjer CYKLOP PANORAMA P.POŻ. **90,00 zł**

zestaw montażowy – 6 dybli z zaślepkami **25,00 zł**

PREMIUM 56S

DRZWI WEWNĘTRZNE WEJŚCIOWE, ANTYWŁAMANIOWE

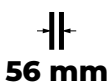

CENA ZA KOMPLET DRZWI PEŁNE, Z OŚCIEŻNICĄ,
PROGIEM I OKUCIAMI

PEŁNE GŁADKIE 80N/90E **2530,00**
netto

PEŁNE GŁADKIE 100E **2730,00**
netto

Wszystkie ceny podane w katalogu są netto. Należy doliczyć VAT.



Ościeżnica PU złożona oraz pakowana
wraz ze skrzydłem **za dopłatą 150,00 zł**

Ościeżnica PD – niedostępne

Ościeżnica ODS – standard



UWAGA! Maksymalne skrócenie skrzydła
i ościeżnicy: do 8 cm **za dopłatą 150,00 zł**

DOSTĘPNA KOLORYSTYKA



*Niedostępne dla wymiaru 100E

	Dostępne dla ościeżnicy				
PU56 stand.	•	•	•	•	•
PD56/150	•	•	•	•	•
Termo ODS56	•	•	•	•	•

OŚCIEŻNICA

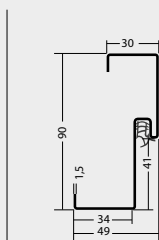

PU56
STANDARD

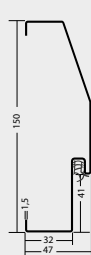

PD56/150
za dopłatą 80,00 zł

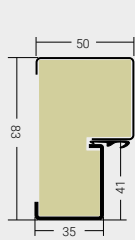

Termo ODS56
za dopłatą 520,00 zł

80N	870 x 2050 mm	900 x 2070 mm	900 x 2080 mm
90E	990 x 2070 mm	1020 x 2090 mm	1020 x 2100 mm
100E	1090 x 2070 mm	1120 x 2090 mm	1120 x 2100 mm

Zalecane wymiary otworu montażowego

PRÓG



Termo ALU/PCV PU56
STANDARD w cenie ościeżnicy
z ościeżnicą PU56 i Termo ODS



Termo ALU/PCV PD56/150
STANDARD w cenie ościeżnicy
stosowany jest z ościeżnicą PD56/150

DO WYBORU

ceny netto

APLIKACJE OZDOBNE str. 52-53	
OŚCIEŻNICE str. 69-71	
OKUCIA str. 82-83	
VERA CZARNY MAT tarcza TG19/L	100,00 zł
TAMARA'2 INOX szyld TG19/L	120,00 zł
TAMARA'2 CZARNY MAT tarcza TG19/L	220,00 zł
SIMON ALU tarcza SIMON	120,00 zł
SIMON ALU CZARNY MAT tarcza SIMON	220,00 zł
KLAMKOGAŁKA ANETA INOX	50,00 zł
KLAMKOGAŁKA ANETA CZARNY MAT	150,00 zł
AKCESORIA ELEKTRONICZNE str. 86-87	
czujka stykowa (kontaktron)	100,00 zł
elektrozaczep 12V AC/DC z montażem w ościeżnicy	230,00 zł
gałka elektroniczna GI20	450,00 zł
gałka elektroniczna GI20-FP	550,00 zł
wizjer elektroniczny DDS-2	330,00 zł
AKCESORIA str. 88-92	
odbojnik	14,00 zł
profil zamykający spód skrzydła	27,00 zł
zapornica (szytwny łańcuch)	50,00 zł (tylko do ośc. PD)
zestaw montażowy – 12 dybli z zaślepkami	35,00 zł
zawias samozamykający Delta PREMIUM	150,00 zł
zamek wpuszczany DC6/Z (rolkowy)	115,00 zł
wizjer cyklop PANORAMA 200 PPOŻ.	90,00 zł

SPECIAL 68SL

DRZWI WEWNĘTRZNE WEJŚCIOWE, WZMOCNIONE

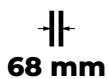
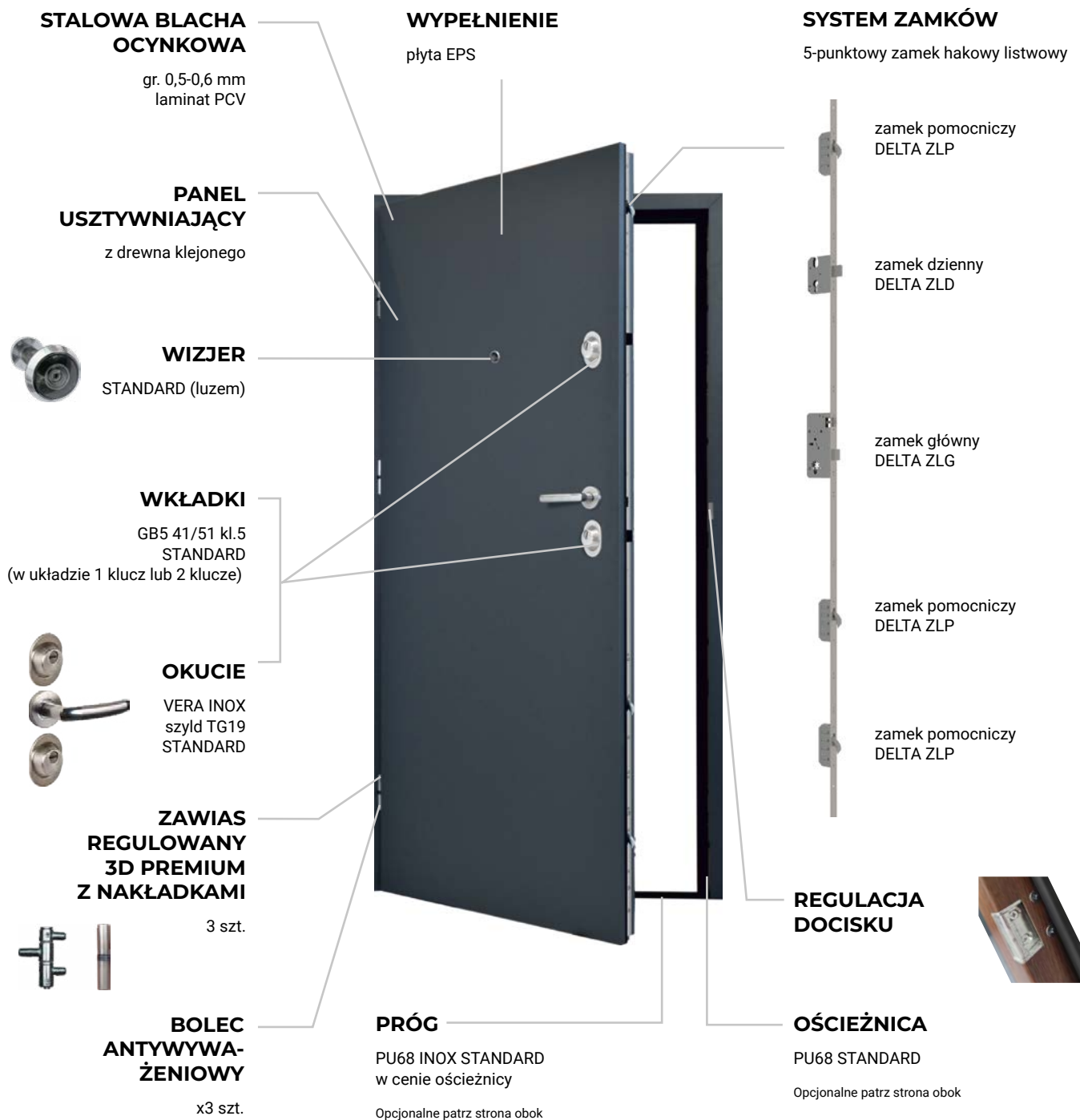

CENA ZA KOMPLET DRZWI PEŁNE, Z OŚCIEŻNICĄ, PROGIEM I OKUCIAMI

PEŁNE GŁADKIE 80N/90E **2250,00**
netto

PEŁNE TŁOCZONE 80N/90E **2350,00**
netto

Wszystkie ceny podane w katalogu są netto. Należy doliczyć VAT.

Ościeżnica PU złożona oraz pakowana wraz ze skrzydłem **za dopłatą 150,00 zł**
Ościeżnica PD i PU68-PR – niedostępne
Ościeżnica ODS – standard

UWAGA! Maksymalne skrócenie skrzydła i ościeżnicy: do 8 cm, tłoczone do 5 cm **za dopłatą 150,00 zł**

DOSTĘPNA KOLORYSTYKA

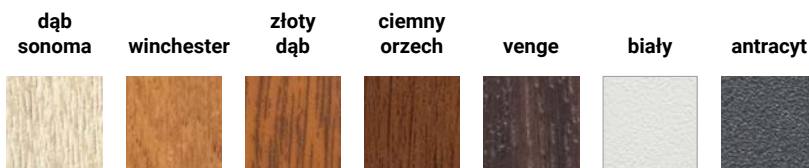

przetłoczenie

quattro futuro strukturo

quattro futuro strukturo

quattro futuro strukturo

Dostępne dla ościeżnicy

PU68 stand.	•	•	•	•	•	•
PD68/150	•	•	•	•	•	•
PU68-PR	•	—	•	•	—	•
Termo ODS68	•	•	•	•	•	•

OŚCIEŻNICA

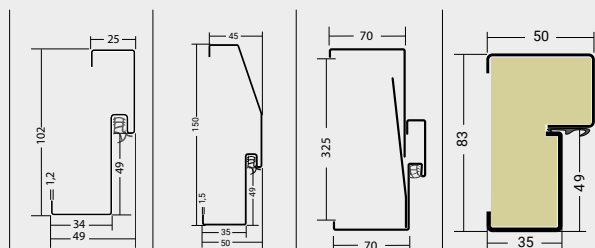

PU68

STANDARD

PD68/150

za dopłatą 80,00

PU68-PR

REGULOWANA

Termo ODS68

za dopłatą 520,00

80N	860 x 2070 mm	900 x 2090 mm	840 - 880 x 2050 - 2070 mm	900 x 2100 mm
90E	980 x 2070 mm	1020 x 2090 mm	960 - 1000 x 2050 - 2070 mm	1020 x 2100 mm

Zalecane wymiary otworu montażowego

PRÓG



PU68 INOX

STANDARD w cenie ościeżnicy

próg PU68 Inox stosowany jest z ościeżnicą PU68/PU68-PR

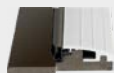

Termo ALU/PCV ODS68

STANDARD w cenie ościeżnicy

próg Termo ALU/PCV ODS 68 z ościeżnicą Termo ODS



PD68 INOX

STANDARD w cenie ościeżnicy

próg PD68 Inox stosowany jest z ościeżnicą PD68/150

Ościeżnica regulowana PU68-PR w zakresie:	za dopłatą
105-170 mm	430,00 zł
160-225 mm	510,00 zł
200-265 mm	590,00 zł
265-330 mm	670,00 zł

DO WYBORU

ceny netto

TŁOCZENIA str. 50-51	
APLIKACJE OZDOBNE str. 52-53	
OŚCIEŻNICE str. 73-76	
OKUCIA str. 82-83	
VERA CZARNY MAT tarcza TG19/L	100,00 zł
TAMARA'2 INOX szylid TG19/L	120,00 zł
TAMARA'2 CZARNY MAT tarcza TG19/L	220,00 zł
SIMON ALU tarcza SIMON	120,00 zł
SIMON ALU CZARNY MAT tarcza SIMON	220,00 zł
KLAMKOGAŁKA ANETA INOX	50,00 zł
KLAMKOGAŁKA ANETA CZARNY MAT	150,00 zł
AKCESORIA ELEKTRONICZNE str. 86-87	
czujka stykowa (kontaktron)	100,00 zł
elektrozaczep 12V AC/DC z montażem w ościeżnicy	230,00 zł
gałka elektroniczna GI20	450,00 zł
gałka elektroniczna GI20-FP	550,00 zł
wizjer elektroniczny DDS-2	330,00 zł
AKCESORIA str. 88-92	
odbojnik	14,00 zł
profil zamykający spód skrzydła	27,00 zł
zestaw montażowy – 12 dybli z zaślepkami	35,00 zł
zawias samozamykający Delta PREMIUM	150,00 zł
zamek rolowy	115,00 zł
wizjer cyklop PANORAMA 200 P.POŻ.	90,00 zł

MASTER 68KL

DRZWI WEWNĘTRZNE WEJŚCIOWE,
WZMOCNIONE, AKUSTYCZNE

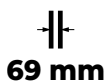
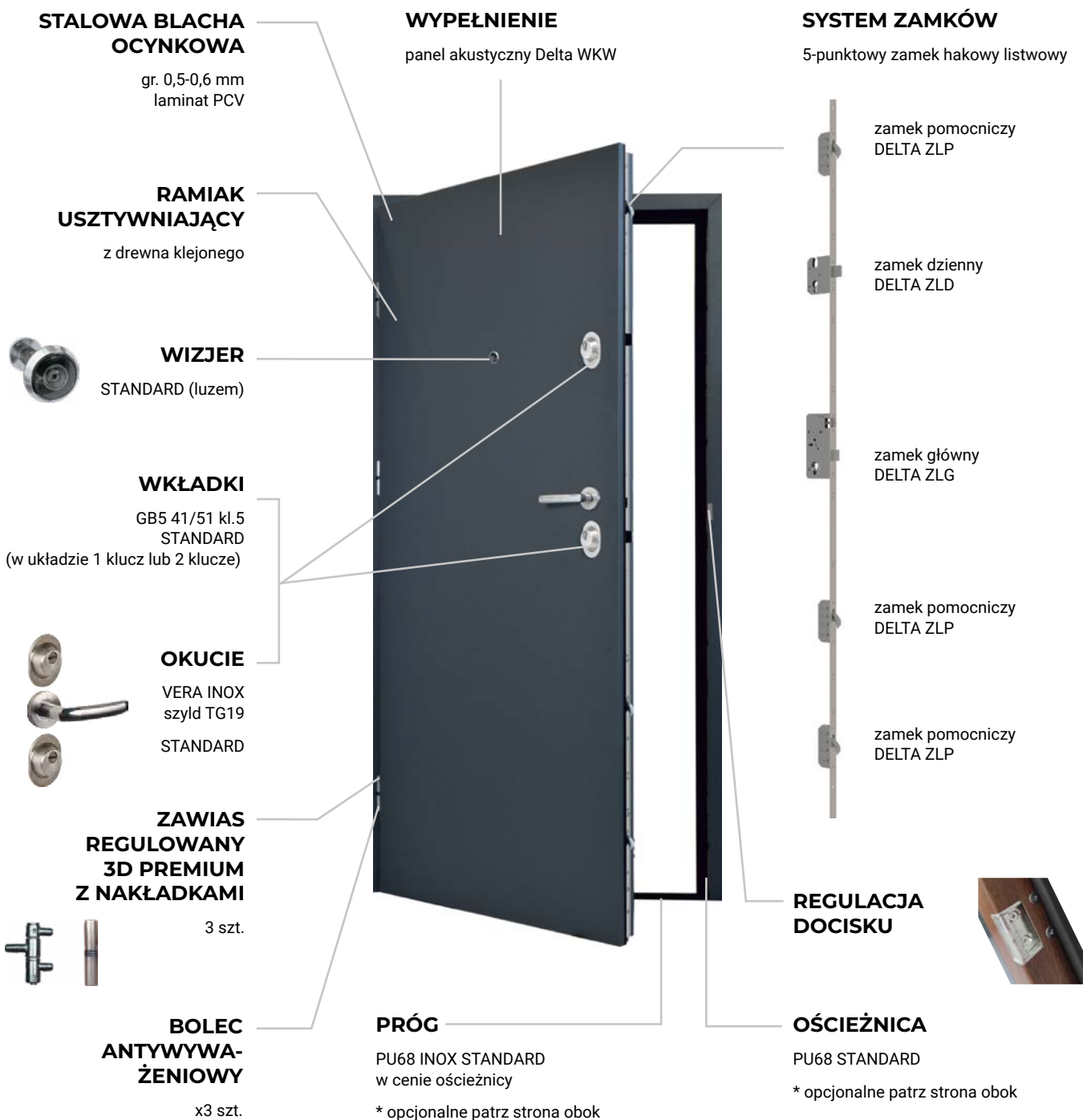

CENA ZA KOMPLET DRZWI PEŁNE, Z OŚCIEŻNICĄ, PROGIEM I OKUCIAMI

PEŁNE GŁADKIE 80N/90E **2530,00**
netto

PEŁNE TŁOCZONE 80N/90E **2630,00**
netto

Wszystkie ceny podane w katalogu są netto. Należy doliczyć VAT.

Ościeżnice złożone oraz pakowane nie są dostępne

UWAGA! Maksymalne skrócenie skrzydła i ościeżnicy do 8 cm i tłoczone do 5 cm **za dopłatą 150,00 zł**

DOSTĘPNA KOLORYSTYKA

	dąb sonoma	dąb turner	dąb grandson	złoty dąb	jasny orzech	ciemny orzech	venge	biały	antracyt	czarny
przetłoczenie										
	quattro futuro strukturo	quattro futuro strukturo	quattro futuro strukturo	quattro futuro strukturo	quattro futuro strukturo	quattro futuro strukturo	quattro futuro strukturo	quattro futuro strukturo	quattro futuro strukturo	quattro futuro strukturo

	Dostępne dla ościeżnicy									
PU68 st.	•	•	•	•	•	•	•	•	•	•
PD68/150	•	•	•	•	•	•	•	•	•	•
PU68-PR	•	•	•	•	•	•	—	•	•	•
Termo ODS68	•	•	•	•	•	•	•	•	•	•

OŚCIEŻNICA

	PU68 STANDARD	PD68/150 za dopłatą 80,00	PU68-PR REGULOWANA	Termo ODS68 za dopłatą 520,00
80N	860 x 2070 mm	900 x 2090 mm	840 - 880 x 2050 - 2070 mm	900 x 2100 mm
90E	980 x 2070 mm	1020 x 2090 mm	960 - 1000 x 2050 - 2070 mm	1020 x 2100 mm

Zalecane wymiary otworu montażowego

Ościeżnica regulowana PU68-PR w zakresie:	za dopłatą
105-170 mm	430,00 zł
160-225 mm	510,00 zł
200-265 mm	590,00 zł
265-330 mm	670,00 zł

DO WYBORU

ceny netto

TŁOCZENIA str. 50-51	
APLIKACJE OZDOBNE str. 52-53	
OŚCIEŻNICE str. 73-76	
OKUCIA str. 82-83	
VERA CZARNY MAT tarcza TG19/L	100,00 zł
TAMARA'2 INOX szylid TG19/L	120,00 zł
TAMARA'2 CZARNY MAT tarcza TG19/L	220,00 zł
SIMON ALU tarcza SIMON	120,00 zł
SIMON ALU CZARNY MAT tarcza SIMON	220,00 zł
KLAMKOGAŁKA ANETA INOX	50,00 zł
KLAMKOGAŁKA ANETA CZARNY MAT	150,00 zł
AKCESORIA ELEKTRONICZNE str. 86-87	
czujka stykowa (kontaktron)	100,00 zł
elektrozaczep 12V AC/DC z montażem w ościeżnicy	230,00 zł
gałka elektroniczna GI20	450,00 zł
gałka elektroniczna GI20-FP	550,00 zł
wizjer elektroniczny DDS-2	330,00 zł
AKCESORIA str. 88-92	
odbojnik	14,00 zł
profil zamykający spód skrzydła	27,00 zł
zestaw montażowy – 12 dybli z zaślepkami	35,00 zł
zawias samozamykający Delta PREMIUM	150,00 zł
zamek rolkowy	115,00 zł
wizjer cyklop PANORAMA 200 P.POŻ.	90,00 zł

PRÓG



PU68 INOX
STANDARD w cenie ościeżnicy

próg Inox PU68 stosowany jest z ościeżnicą PU68 oraz PU68-PR

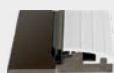

Termo ALU/PCV ODS68
STANDARD w cenie ościeżnicy

próg Termo ALU/PCV ODS68 z ościeżnicą Termo ODS68



PD68 INOX
STANDARD w cenie ościeżnicy

próg PD68 Inox stosowany jest z ościeżnicą PD68/150

MAGNUM 56K

DRZWI WEWNĘTRZNE I ZEWNĘTRZNE WEJŚCIOWE

56K antywłamaniowe, akustyczne

56K P. POŻ. antywłamaniowe, akustyczne, przeciwpożarowe

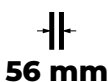
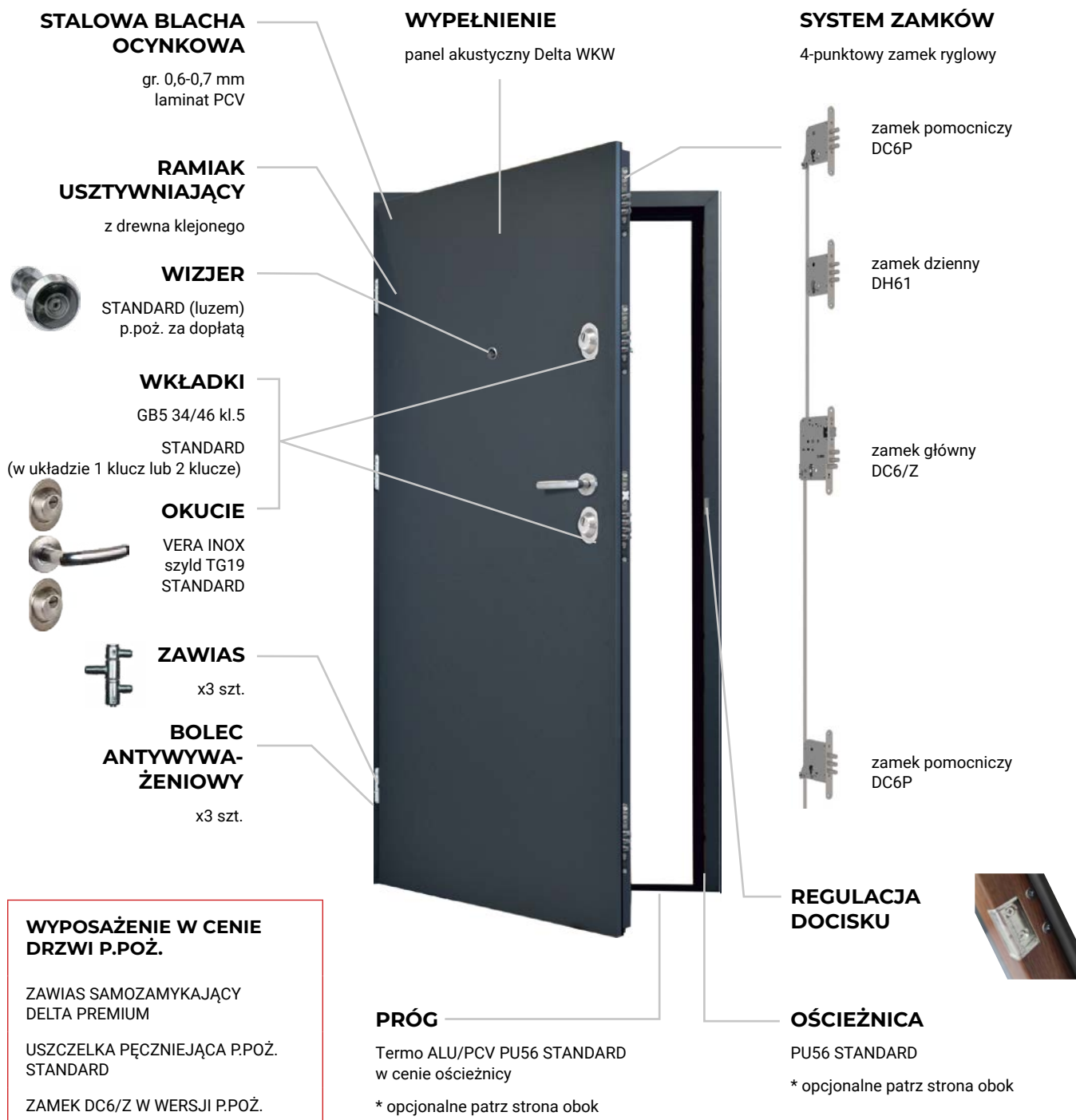



CENA ZA KOMPLET DRZWI PEŁNE, Z OŚCIEŻNICĄ,
PROGIEM I OKUCIAMI

PEŁNE GŁADKIE 80N/90E **2970,00**
netto

PEŁNE GŁADKIE P. POŻ. 80N/90E **3220,00**
netto

Wszystkie ceny podane w katalogu są netto. Należy doliczyć VAT.

Ościeżnice złożone oraz pakowane nie są dostępne

UWAGA! Maksymalne skrócenie skrzydła i ościeżnicy do 5 cm **za dopłatą 150,00 zł**

DOSTĘPNA KOLORYSTYKA



Dostępne dla ościeżnicy

	dąb sonoma	dąb grandson	winchester	złoty dąb	jasny orzech	ciemny orzech	venge	biały	antracyt
PU56 stand.	•	•	•	•	•	•	•	•	•
PD56/150	•	•	•	•	•	•	•	•	•
Termo ODS56	•	•	•	•	•	•	•	•	•

OŚCIEŻNICA

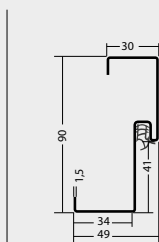

PU56
STANDARD



PD56/150
za dopłatą 80,00

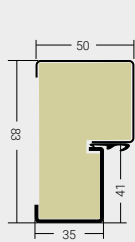

Termo ODS56
za dopłatą 520,00

80N	870 x 2050 mm	900 x 2070 mm	900 x 2080 mm
90E	990 x 2070 mm	1020 x 2090 mm	1020 x 2100 mm

Zalecane wymiary otworu montażowego

PRÓG



Termo ALU/PCV PU56
STANDARD w cenie ościeżnicy
z ościeżnicą PU56 i Termo ODS



Termo ALU/PCV PD56/150
STANDARD w cenie ościeżnicy
stosowany jest z ościeżnicą PD56/150

PRÓG P.POŻ.

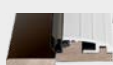

Termo ALU/DREWNO PU56
STANDARD, w drzwiach P.POŻ.



Termo ALU/DREWNO PD56/150
STANDARD, w drzwiach P.POŻ.

Aby drzwi wewnętrzne wejściowe Delta MAGNUM 56K spełniały wymagania PPOŻ EI230 OBOWIĄZKOWO muszą być wyposażone w próg ALU/DREWNO i samozamykacz lub zawias samozamykający.

DO WYBORU

ceny netto
bez p.poż. | p.poż.

APLIKACJE OZDOBNE str. 52-53

OŚCIEŻNICE str. 69-71

OKUCIA str. 82-83

VERA CZARNY MAT tarcza TG19/L	100,00 zł	
TAMARA'2 INOX szylid TG19/L	120,00 zł	
TAMARA'2 CZARNY MAT tarcza TG19/L	220,00 zł	
SIMON ALU tarcza SIMON	120,00 zł	
SIMON ALU CZARNY MAT tarcza SIMON	220,00 zł	
KLAMKOGAŁKA ANETA INOX	50,00 zł	
KLAMKOGAŁKA ANETA CZARNY MAT	150,00 zł	

AKCESORIA ELEKTRONICZNE str. 86-87

czujka stykowa (kontaktron)	100,00 zł	100,00 zł
elektrozaczep 12V AC/DC z montażem w ościeżnicy	230,00 zł	1250,00 zł
gałka elektroniczna GI20-FP (tylko do drzwi wew.)	550,00 zł	-
gałka elektroniczna GI20	450,00 zł	-
wizjer elektroniczny DDS-2	330,00 zł	-

AKCESORIA str. 88-92

próg opadowy	180,00 zł	
profil zamykający spód skrzydła	27,00 zł	
skrócenie drzwi (skrzydło + ościeżnica)	150,00 zł	
zapornica (sztynny łańcuch)	50,00 zł (tylko do ośc. PD)	
zestaw montażowy – 12 dybli z zaślepkami	35,00 zł	
wizjer cyklop PANORAMA 200	90,00 zł	

AKCESORIA P.POŻ

samoamykacz nawierzchniowy srebrny GEZE 2000	280,00 zł	130,00 zł
zawias samozamykający Delta PREMIUM	150,00 zł	STANDARD
zamek wpuszczany DC6/Z (rolkowy)	115,00 zł	-
wizjer Delta FDV. P.POŻ.	40,00 zł	
wizjer cyklop PANORAMA 200 P.POŻ.	90,00 zł	
wizjer cyklop PANORAMA 200 P.POŻ. CZARNY MAT	100,00 zł	

MAGNUM 58K

DRZWI WEWNĘTRZNE I ZEWNĘTRZNE WEJŚCIOWE

58K antywłamaniowe, akustyczne

58K P. POŻ. antywłamaniowe, akustyczne, przeciwpożarowe

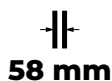
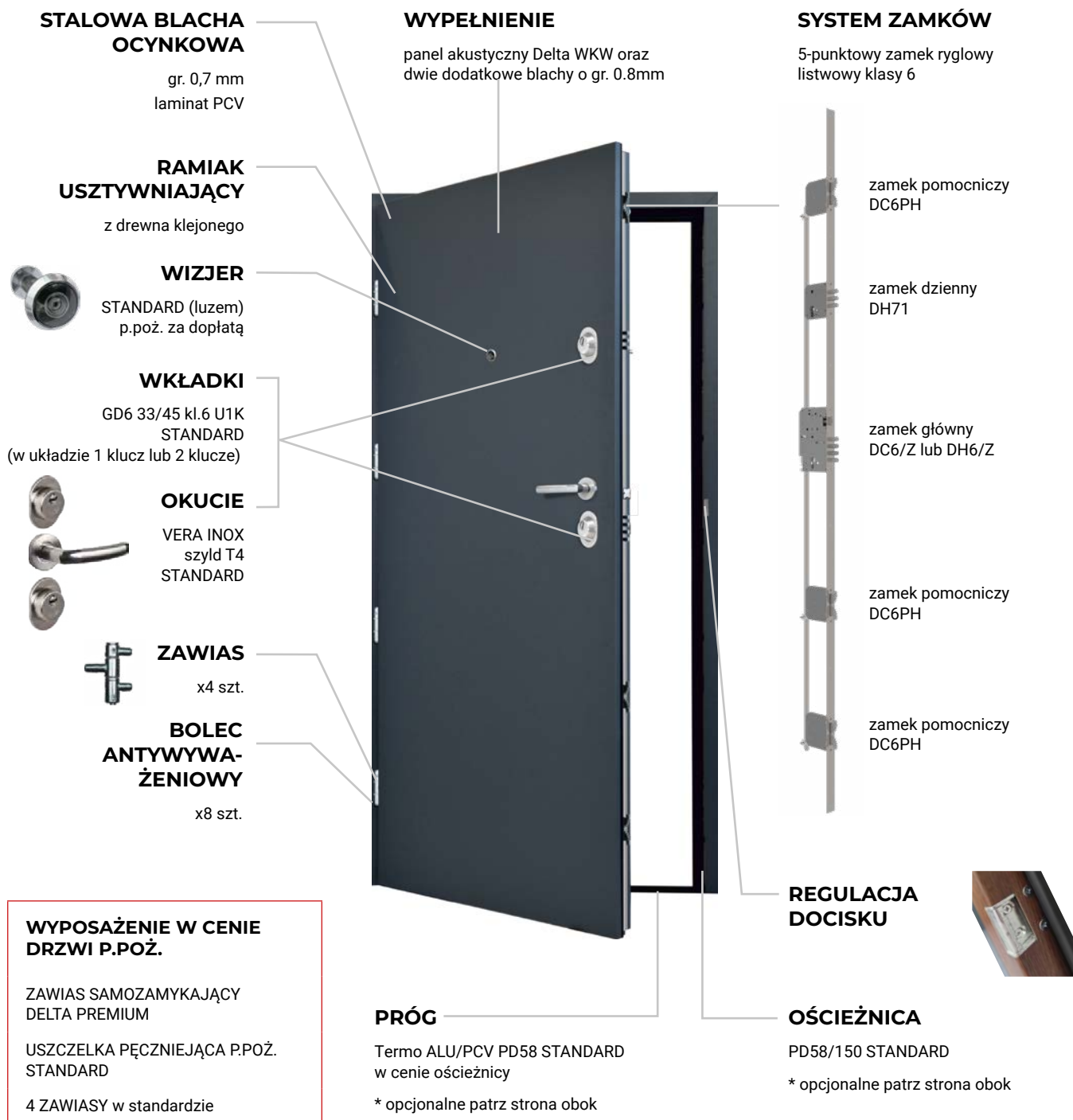



CENA ZA KOMPLET DRZWI PEŁNE, Z OŚCIEŻNICĄ,
PROGIEM I OKUCIAMI

PEŁNE GŁADKIE 80N/90E **3590,00**
netto

PEŁNE GŁADKIE P. POŻ. 80N/90E **3840,00**
netto

Wszystkie ceny podane w katalogu są netto. Należy doliczyć VAT.

 Ościeżnice złożone oraz pakowane
nie są dostępne

 **UWAGA!** Drzwi MAGNUM 58K nie mogą być skracane!

DOSTĘPNA KOLORYSTYKA



Dostępne dla ościeżnicy

PD58/150 st. • • • •

OŚCIEŻNICA

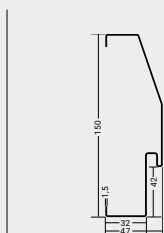

PD58/150
STANDARD

80N	900 x 2070 mm
90E	1020 x 2090 mm

Zalecane wymiary otworu montażowego

PRÓG



Termo ALU/PCV PD58
STANDARD w cenie ościeżnicy
z ościeżnicą PU56 i Termo ODS

PRÓG P.POŻ.

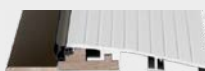

Termo ALU/DREWNO PD58
STANDARD, w drzwiach P.POŻ.

Aby drzwi wewnętrzne wejściowe Delta MAGNUM 58K spełniały wymagania P.POŻ EI230 OBOWIĄZKOWO muszą być wyposażone w próg ALU/DREWNO i samozamykacz lub zawias samozamykający. Wypełnienie ościeżnicy wyłącznie zaprawą cementową.

DO WYBORU

ceny netto
bez p.poż. | p.poż.

APLIKACJE OZDOBNE STR. 52-53		
OŚCIEŻNICE str. 70		
OKUCIA STR. 82-83		
KLAMKOGAŁKA ANETA INOX	50,00 zł	
AKCESORIA ELEKTRONICZNE STR. 86-87		
czujka stykowa (kontaktron)	100,00 zł	100,00 zł
elektrozaczep 12V AC/DC z montażem w ościeżnicy	230,00 zł	–
gałka elektroniczna GI20-FP (tylko do drzwi wew.)	550,00 zł	–
gałka elektroniczna GI20	450,00 zł	–
AKCESORIA STR. 88-92		
zestaw montażowy – 12 dybli z zaślepkami	35,00 zł	
AKCESORIA P.POŻ		
samoamykacz nawierzchniowy srebrny GEZE 2000	280,00 zł	130,00 zł
zawias samozamykający Delta PREMIUM	150,00 zł	STANDARD
wizjer Delta FDV, P.POŻ.	40,00 zł	
wizjer cyklop PANORAMA 200 P.POŻ.	90,00 zł	

MAGNUM 68KRL

DRZWI WEWNĘTRZNE I ZEWNĘTRZNE WEJŚCIOWE

68KRL antywłamaniowe, akustyczne

68KRL P. POŻ. antywłamaniowe, akustyczne, przeciwpożarowe

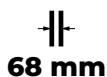
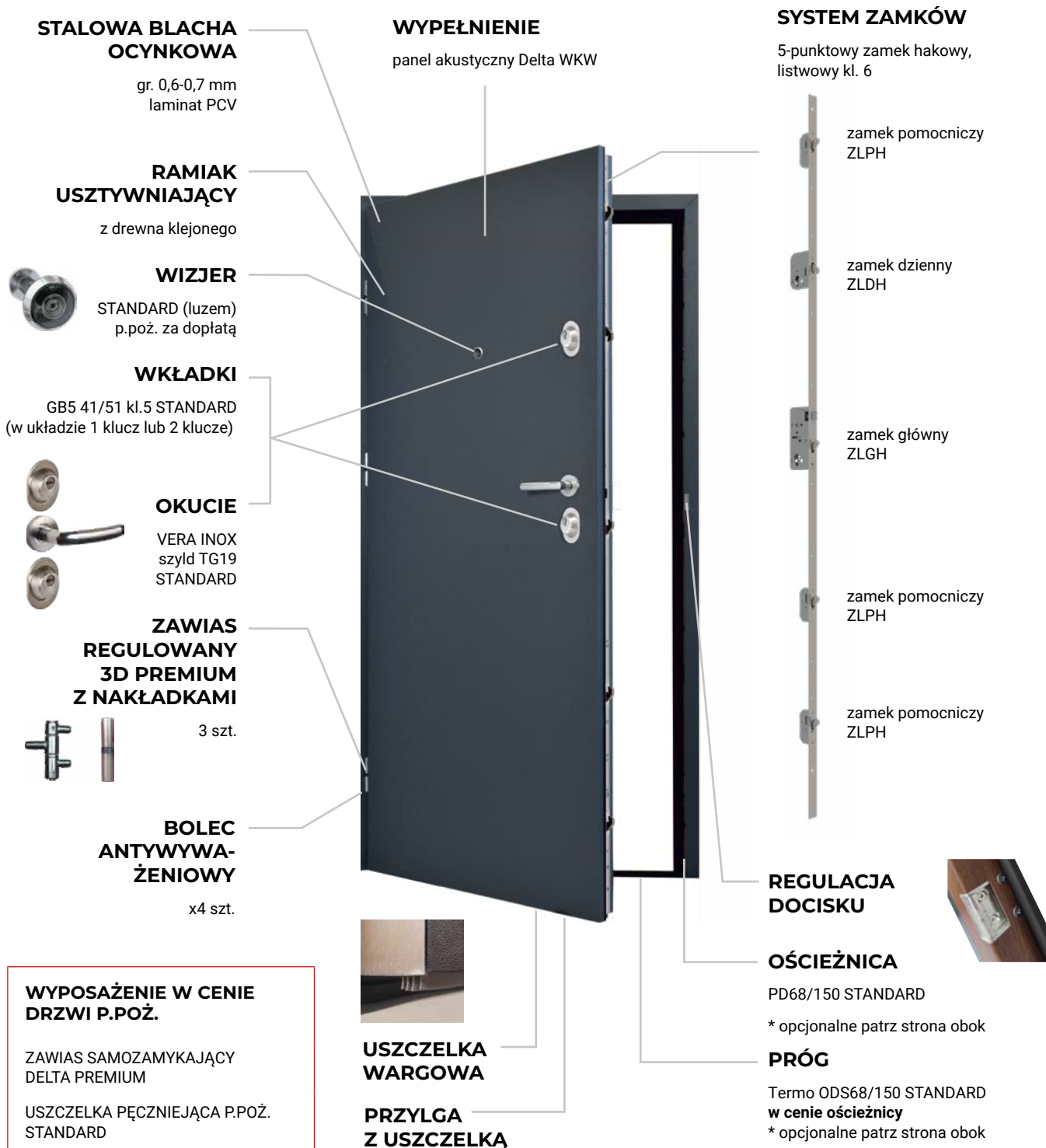

CENA ZA KOMPLET DRZWI PEŁNE, Z OŚCIEŻNICĄ,
PROGIEM I OKUCIAMI

PEŁNE GŁADKIE 80N/90E **3340,00**
netto

PEŁNE GŁADKIE P. POŻ. 80N/90E **3640,00**
netto

Wszystkie ceny podane w katalogu są netto. Należy doliczyć VAT.

**CIEPŁE
MIESZKANIE**



TERAZ POLSKA

Ościeżnice złożone oraz pakowane
nie są dostępne

UWAGA! Drzwi MAGNUM KRL nie mogą być skracane!

DOSTĘPNA KOLORYSTYKA

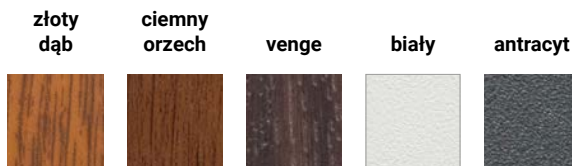

Dostępne dla ościeżnicy

	złoty dąb	ciemny orzech	venge	biały	antracyt
PD68/150 stand.	•	•	•	•	•
Termo ODS68	•	•	•	•	•

OŚCIEŻNICA

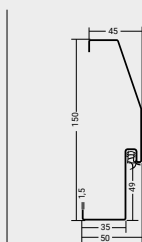

PD68/150
STANDARD

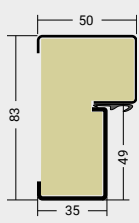

Termo ODS68
za dopłatą 520,00

80N	900 x 2090 mm	900 x 2100 mm
90E	1020 x 2090 mm	1020 x 2100 mm

Zalecane wymiary otworu montażowego

PRÓG



Termo ODS68/150
STANDARD w cenie ościeżnicy
z ościeżnicą PD68/150



Termo ODS83
STANDARD w cenie ościeżnicy
do ościeżnicy Termo ODS68

PRÓG P.POŻ.



dąbowy MAGNUM 20 PD68/150
STANDARD

za dopłatą 50,00 zł,
do drzwi bez P.POŻ.
malowany pod kolor ościeżnicy



ALU/DĄB ODS68
STANDARD w cenie ościeżnicy

do ościeżnicy Termo ODS68

Aby drzwi Delta MAGNUM 68KRL spełniały wymagania P.POŻ EI:30 OBOWIĄZKOWO muszą być wyposażone w próg drewniany i zawias samozamykający Delta PREMIUM. Aby drzwi Delta MAGNUM 68KRL spełniały wymagania certyfikatu 1488-CPR-0667/W nie mogą być dokonywane w nich żadne zmiany.

DO WYBORU

cenę netto
bez p.poż. | p.poż.

APLIKACJE OZDOBNE str. 52-53

OŚCIEŻNICE str. 74-76

ościeżnica Termo ODS68 z progiem Termo ODS63 **520,00 zł**

próg dębowy Magnum 20 PD68/150, malowany **50,00 zł** | **STANDARD**

OKUCIA str. 82-83

VERA CZARNY MAT tarcza TG19/L **100,00 zł**

TAMARA'2 INOX szyld TG19/L **120,00 zł**

TAMARA'2 CZARNY MAT tarcza TG19/L **220,00 zł**

SIMON ALU tarcza SIMON **120,00 zł**

SIMON ALU CZARNY MAT tarcza SIMON **220,00 zł**

KLAMKOGAŁKA ANETA INOX **50,00 zł**

KLAMKOGAŁKA ANETA INOX CZARNY MAT **150,00 zł**

POCHWYTY str. 84-85

pochwył A2 OKRĄGŁY/ PROSTOKĄTNY INOX 90 cm **500,00 zł** | –

pochwył A2 OKRĄGŁY/ PROSTOKĄTNY INOX 140 cm **600,00 zł** | –

pochwył A2 PROSTOKĄTNY CZARNY MAT 90 cm **750,00 zł** | –

pochwył A4 OKRĄGŁY INOX 140cm **600,00 zł** | –

AKCESORIA ELEKTRONICZNE str. 86-87

czujka stykowa (kontaktron) **100,00 zł** | **100,00 zł**

elektrozaczep 12V AC/DC z montażem w ościeżnicy **230,00 zł** | **1250,00 zł**

gałka elektroniczna GI20 **450,00 zł** | –

gałka elektroniczna GI20-FP **550,00 zł** | –

wizjer elektroniczny DDS-2 **330,00 zł** | –

AKCESORIA str. 88-92

okapnik do drzwi zewn. otwieranych do wewn. **30,00 zł**

próg opadowy **180,00 zł**

profil zamykający spód skrzydła **27,00 zł**

zestaw montażowy – 12 dybli z zaślepkami **35,00 zł**

AKCESORIA P.POŻ

samoamykacz nawierzchniowy srebrny GEZE 2000 **280,00 zł** | **130,00 zł**

wizjer Delta FDV. P.POŻ. **40,00 zł**

wizjer cyklop PANORAMA 200 P.POŻ. **90,00 zł**

wizjer cyklop PANORAMA 200 P.POŻ. CZARNY **100,00 zł**

zawias samozamykający Delta PREMIUM **150,00 zł** | **STANDARD**

zamek rolowy **115,00 zł** | –

MAGNUM 84K

DRZWI WEWNĘTRZNE I ZEWNĘTRZNE WEJŚCIOWE

84K antywłamaniowe, akustyczne

84K P. POŻ. antywłamaniowe, akustyczne, przeciwpożarowe

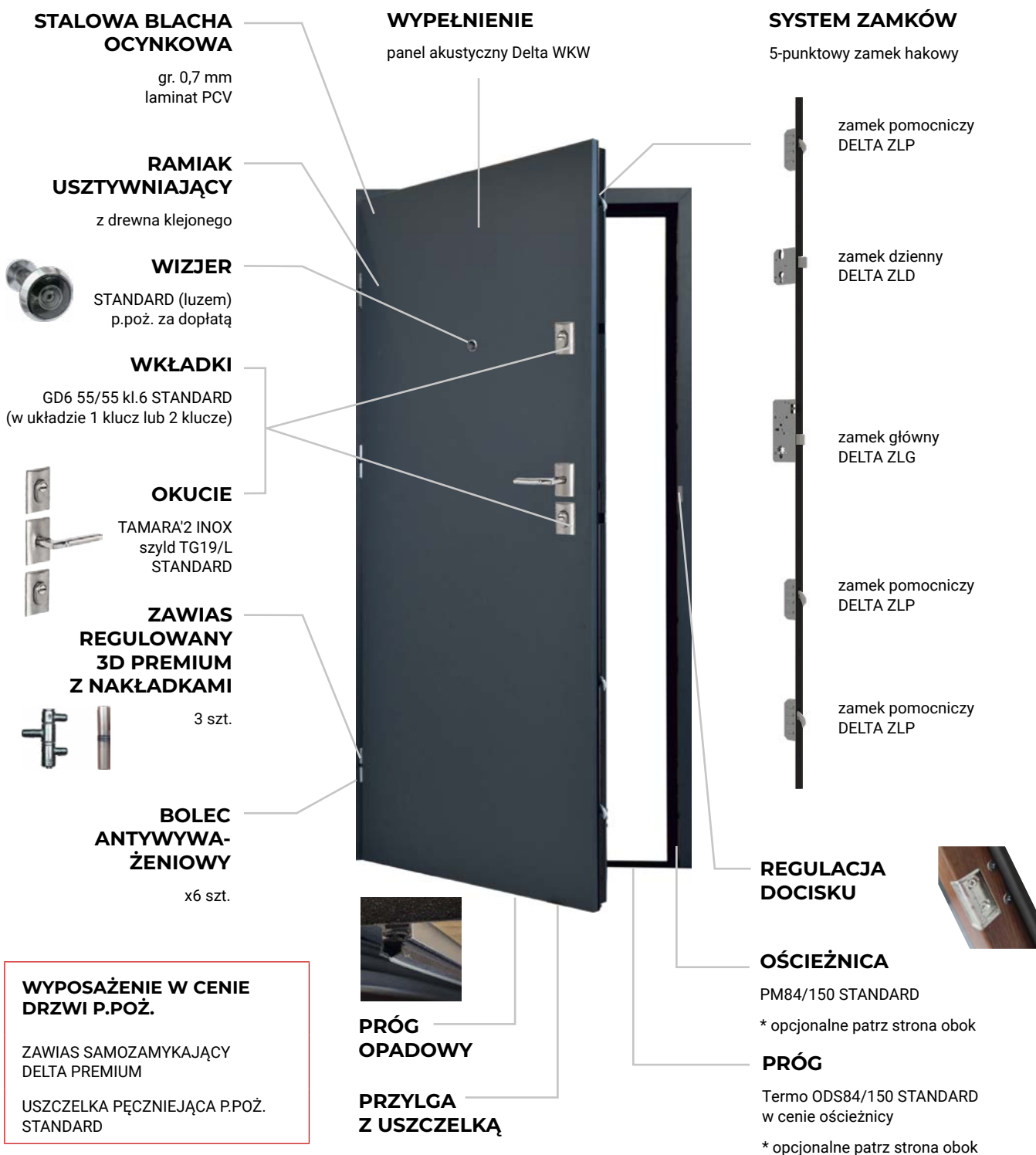

84 mm

z dolną przylgą

RC3

45 dB

Ud od 1,2

EI₂60

CE

CENA ZA KOMPLET DRZWI PEŁNE, Z OŚCIEŻNICĄ,
PROGIEM I OKUCIAMI

PEŁNE GŁADKIE 80N/90E **3860,00**
netto

PEŁNE GŁADKIE P. POŻ. 80N/90E **4210,00**
netto

Wszystkie ceny podane w katalogu są netto. Należy doliczyć VAT.



TERAZ POLSKA



Ościeżnice złożone oraz pakowane nie są dostępne



UWAGA! Drzwi MAGNUM 84K nie mogą być skracane!

DOSTĘPNA KOLORYSTYKA

złoty dąb ciemny orzech antracyt



Dostępne dla ościeżnicy

PM84/150 stand. • • •

OŚCIEŻNICA

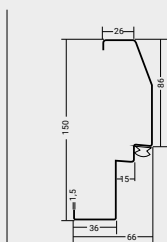

PM84/150
STANDARD

80N	900 x 2080 mm
90E	1020 x 2080 mm

Zalecane wymiary otworu montażowego

PRÓG



Termo ODS84/150
STANDARD

PRÓG P.POŻ.



dębowy MAGNUM 84
STANDARD

za dopłatą 50,00 zł, do drzwi bez P.POŻ.
malowany pod kolor ościeżnicy

PRÓG OPADOWY W STANDARDZIE

Aby drzwi Delta MAGNUM 84K spełniały wymagania P.POŻ EI:60 **OBOWIĄZKOWO** muszą być wyposażone w próg drewniany i zawias samozamykający Delta PREMIUM. Aby drzwi Delta MAGNUM 84K spełniały wymagania certyfikatu 1488-CPR-0800/W nie mogą być dokonywane w nich żadne zmiany.

DO WYBORU

ceny netto
bez p.poż. | p.poż.

APLIKACJE OZDOBNE str. 52-53

OŚCIEŻNICE str. 78

próg dębowy MAGNUM 84 malowany **50,00 zł** | **STANDARD**

OKUCIA str. 82-83

TAMARA'2 INOX szyld TG19/L **120,00 zł**

TAMARA'2 CZARNY MAT tarcza TG19/L **220,00 zł**

KLAMKOGAŁKA ANETA INOX **50,00 zł**

KLAMKOGAŁKA ANETA INOX CZARNY MAT **150,00 zł**

AKCESORIA ELEKTRONICZNE str. 86-87

czujka stykowa (kontaktron) **100,00 zł** | –

gałka elektroniczna GI20 **450,00 zł** | –

gałka elektroniczna GI20-FP **550,00 zł** | –

wizjer elektroniczny DDS-2 **330,00 zł** | –

AKCESORIA str. 88-92

okapnik do drzwi zewn. otwieranych do wewn. **30,00 zł**

zestaw montażowy – 12 dybli z zaślepkami **35,00 zł**

AKCESORIA P.POŻ

samozamykacz nawierzchniowy srebrny GEZE 2000 **280,00 zł** | **130,00 zł**

zawias samozamykający Delta PREMIUM **150,00 zł** | **STANDARD**

zamek rolkowy **115,00 zł** | –

wizjer Delta FDV, P.POŻ. **40,00 zł**

wizjer cyklop PANORAMA 200 P.POŻ. **90,00 zł**

wizjer cyklop PANORAMA 200 P.POŻ. CZARNY **100,00 zł**

DRZWI DO MIESZKAŃ seria MAGNUM



drzwi pilnują domu

DRZWI DO DOMÓW

Odkryj idealne drzwi wejściowe zewnętrzne dla Twojego domu jednorodzinnego! Nasze drzwi nie tylko dodadzą elegancji i charakteru Twojemu domowi, ale także zapewnią bezpieczeństwo i izolację termiczną.

Wybierz spośród różnorodnych stylów, aby stworzyć wejście, które będzie zachwycać od pierwszego spojrzenia. Daj swojemu domowi wyjątkowy wizerunek dzięki naszym drzwiom!







DRZWI ZALECANE DO DOMÓW

Drzwi spełniają wymogi programu

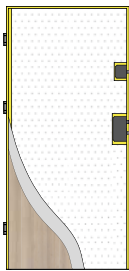
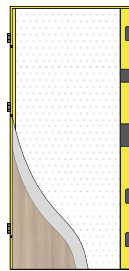
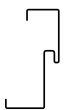

(UNIVERSAL 56SH tylko z ościeżnicami Termo SK56 oraz Termo ODS56)

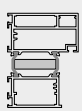

Model drzwi	UNIVERSAL 56SH	SPECIAL 68SL
Grubość skrzydła	56 mm	68 mm
Odporność na włamanie	RC2/RC2N (za dopłatą) *	RC2/RC2N*
Izolacyjność akustyczna	27 dB	28 dB
Konstrukcja skrzydła		
Wypełnienie	plyta EPS	plyta EPS
Dolna przyłga	bez dolnej przyłgi	bez dolnej przyłgi
Możliwość podcięcia drzwi	do 14 cm/tłoczone do 5 cm	do 8 cm/tłoczone do 5 cm
Zamek	2-punktowy zamek hakowy	5-punktowy zamek hakowy
Ilość bolców antywyważeniowych	3 szt	3 szt
Ościeznica standardowa		
+ Przenikalność cieplna od	PU56 1,4 W/m ² K	PU68 1,3 W/m ² K
Ościeznica opcjonalna I		
+ Przenikalność cieplna od		PD68/150 1,3 W/m ² K
Ościeznica opcjonalna Termo		
+ Przenikalność cieplna od	Termo SK56/ Termo ODS56 1,2 W/m ² K	Termo ODS68 1,1 W/m ² K
+ możliwość zastosowania poszerzeń systemowych		
Ościeznica opcjonalna Termo ALU		
+ Przenikalność cieplna od		Termo ALU68 1,1 W/m ² K
+ ościeznicę można łączyć z naświetleniem		
+ możliwość zastosowania poszerzeń systemowych		
Dostępne tłoczenia	strona 50-51	strona 50-51
Dostępne przeszklenia	strona 54-65	strona 54-65
Naświetla	strona 66-67	strona 66-67
CENA NETTO	od 1740,00	od 2250,00

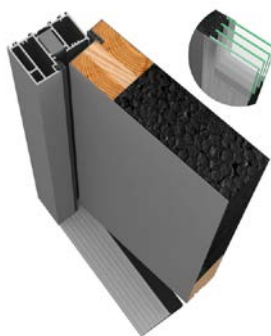

PREMIUM 68XL

68 mm

RC3/RC2N

28 dB

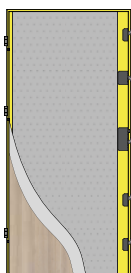

plyta EPS 100
bez dolnej przyłgi
do 8 cm

5-punktowy zamek hakowy
3 szt



PD68/150
1,3 W/m²K



Termo ODS68
1,1 W/m²K

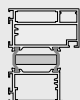

Termo ALU68
1,1 W/m²K

strona 66-67

od 2560,00

PERFECT 68XL

68 mm

RC3/RC2N

29 dB

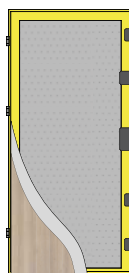

plyta EPS 100
z dolną przyłgą
brak możliwości skrócenia

5-punktowy zamek hakowy
4 szt



Termo ODS68
0,97 W/m²K

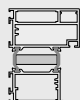

Termo ALU68
0,97 W/m²K

strona 50-51

strona 54-65

strona 66-67

od 3390,00

EXCLUSIVE 84P

84 mm

RC3/RC2N

30 dB

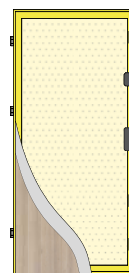

pianka PUR
z dolną przyłgą
brak możliwości skrócenia

5-punktowy zamek hakowy
6 szt

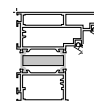

Termo ALU84
0,80 W/m²K



Termo 84 PCV/
SK84
0,75 W/m²K

strona 54-65

strona 66-67

od 4830,00

UNIVERSAL 56SH

DRZWI ZEWNĘTRZNE WEJŚCIOWE



56 mm

bez dolnej przyłgi

RC2*
otwieranie do wewnątrz

27 dB

Ud od 1,2

CE

CENA ZA KOMPLET DRZWI PEŁNE, Z OŚCIEŻNICĄ,
PROGIEM I OKUCIAMI

PEŁNE GŁADKIE 80N/90E **1740,00**
netto

PEŁNE TŁOCZONE 80N/90E **1840,00**
netto

*DOPLATA DO WERSJI RC2 **+50,00**
netto

Wszystkie ceny podane w katalogu są netto. Należy doliczyć VAT.



Drzwi przeszklone
dostępne od ręki!
Patrz konfigurator Delta.



Ościeżnica PU złożona oraz pakowana
wraz ze skrzydłem **za dopłatą 150,00 zł**

ODS – standard



UWAGA! Maksymalne skrócenie skrzydła i ościeżnicy:
gładkie do 14 cm, tłoczone do 5 cm **za dopłatą 150,00 zł**

DOSTĘPNA KOLORYSTYKA

złoty dąb **ciemny orzech** **venge** **antracyt**



przetłoczenie

genua
londyn

genua
londyn

genua

Dostępne dla ościeżnicy

PU56 stand.	•	•	•	•
Termo ODS56	•	•	•	•
Termo SK56	•	•	—	•

UWAGA! Drzwi UNIVERSAL tłoczone są dostępne tylko
do wyczerpania zapasów magazynowych.

OŚCIEŻNICA

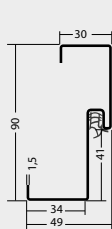

PU56
STANDARD

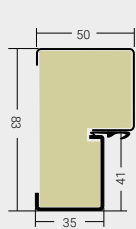

TERMO ODS56
za dopłatą 520,00

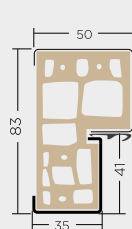

TERMO SK56
za dopłatą 520,00

nie można skrócić

Ościeżnica zalecana
do drzwi zewnętrznych,
do pomieszczeń nie
ogrzewanych

Drzwi Delta UNIVERSAL 56SH z ościeżnicą
Termo SK56 stalowo-kompozytowa w wersji
gładkiej z przeszkleniem Pasek INOX spełnia
wymogi programu „Czyste Powietrze”

80N	870 x 2050 mm	900 x 2080 mm	—
90E	990 x 2070 mm	—	1020 x 2100 mm

Zalecane wymiary otworu montażowego

PRÓG

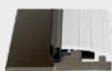

Termo ALU/PCV PU56
STANDARD w cenie ościeżnicy

DO WYBORU

ceny netto

TŁOCZENIA str. 50-51	
APLIKACJE OZDOBNE str. 52-53	
PRZESZKLENIA str. 54-65	
OŚCIEŻNICE str. 69, 71-72	
OKUCIA str. 82-83	
VERA INOX szyld TG19 do wersji RC2	50,00 zł
TAMARA'2 INOX szyld TG19/L	120,00 zł
KLAMKOGAŁKA ANETA INOX	50,00 zł
AKCESORIA ELEKTRONICZNE str. 86-87	
czujka stykowa (kontaktron)	100,00 zł
gałka elektroniczna GI20	450,00 zł
wizjer elektroniczny DDS-2	330,00 zł
AKCESORIA str. 88-92	
okapnik do drzwi zewn. otwieranych do wewnątrz	30,00 zł
profil zamykający spód skrzydła	27,00 zł
wizjer CYKLOP PANORAMA P.POŻ.	90,00 zł
zestaw montażowy – 6 dybli z zaślepkami	25,00 zł

SPECIAL 68SL

DRZWI ZEWNĘTRZNE WEJŚCIOWE WZMOCNIONE

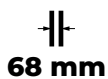
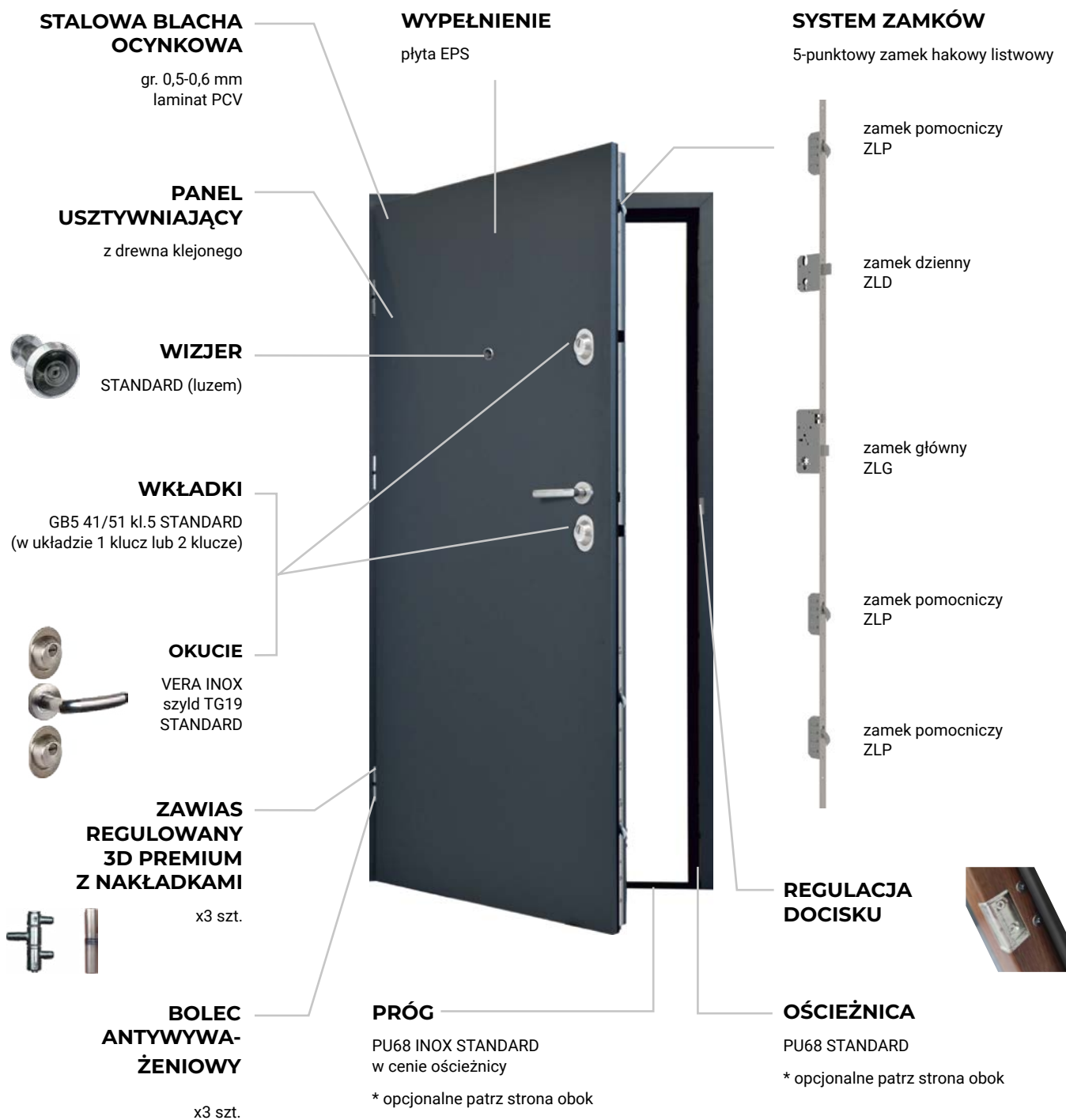

CENA ZA KOMPLET DRZWI PEŁNE, Z OŚCIEŻNICĄ, PROGIEM I OKUCIAMI

PEŁNE GŁADKIE 80N/90E **2250,00**
netto

PEŁNE TŁOCZONE 80N/90E **2350,00**
netto

Wszystkie ceny podane w katalogu są netto. Należy doliczyć VAT.

 Ościeżnica PU złożona oraz pakowana wraz ze skrzydłem **za dopłatą 150,00 zł**

Ościeżnica PD – niedostępne

Ościeżnica ODS, ALU – standard

 **UWAGA!** Maksymalne skrócenie skrzydła i ościeżnicy do 8 cm i tłoczone do 5 cm **za dopłatą 150,00 zł**

DOSTĘPNA KOLORYSTYKA



przetłoczenie

quatro, futuro strukturo

quatro, futuro strukturo

quatro, futuro strukturo

Dostępne dla ościeżnicy

PU68 st.	•	•	•	•	•	•	•
PD68/150	•	•	•	•	•	•	•
Termo ODS68	•	•	•	•	•	•	•
Termo ALU68	—	•	•	•	—	•	•

OŚCIEŻNICA

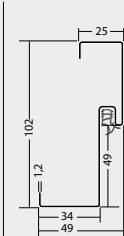
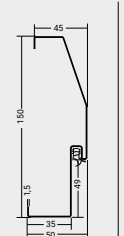
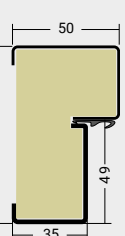
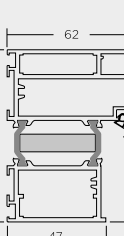
			
PU68 STANDARD	PD68/150 za dopłatą 80,00 zł	Termo ODS68 za dopłatą 520,00 zł	Termo ALU68 za dopłatą 790,00 <i>nie można skrócić</i>
80N 860 x 2070 mm	900 x 2090 mm	900 x 2100 mm	930 x 2100 mm
90E 980 x 2070 mm	1020 x 2090 mm	1020 x 2100 mm	1050 x 2100 mm

Zalecane wymiary otworu montażowego

PRÓG



PU68 INOX

STANDARD w cenie ościeżnicy

próg Inox PU68 stosowany jest z ościeżnicą PU68



Termo ALU/PCV ODS68

STANDARD w cenie ościeżnicy
Termo ODS68, ALU68



PD68 INOX

STANDARD w cenie ościeżnicy

próg PD68 Inox stosowany jest z ościeżnicą PD68/150

DO WYBORU

ceny netto

TŁOCZENIA str. 50-51	
APLIKACJE OZDOBNE str. 52-53	
PRZESZKLENIA str. 54-65	
NAŚWIETLA str. 66-67	
OŚCIEŻNICE str. 73-77	
OKUCIA str. 82-83	
VERA CZARNY MAT tarcza TG19/L	100,00 zł
TAMARA'2 INOX szyld TG19/L	120,00 zł
TAMARA'2 CZARNY MAT tarcza TG19/L	220,00 zł
SIMON ALU tarcza SIMON	120,00 zł
SIMON ALU CZARNY MAT tarcza SIMON	220,00 zł
KLAMKOGAŁKA ANETA INOX	50,00 zł
KLAMKOGAŁKA ANETA INOX CZARNY MAT	150,00 zł
POCHWYTY str. 84-85	
pochwyt A1 65 cm PROSTOKĄTNY (ALU / CZARNY)	550,00 zł
pochwyt A1 180 cm PROSTOKĄTNY (ALU / CZARNY)	650,00 zł
pochwyt A2 OKRĄGŁY / PROSTOKĄTNY INOX 90 cm	500,00 zł
pochwyt A2 OKRĄGŁY / PROSTOKĄTNY INOX 140 cm	600,00 zł
pochwyt A2 PROSTOKĄTNY CZARNY MAT 140 cm	750,00 zł
pochwyt A4 INOX OKRĄGŁY 140 cm	600,00 zł
AKCESORIA ELEKTRONICZNE str. 86-87	
czujka stykowa (kontaktron)	100,00 zł
elektrozaczep 12V AC/DC z montażem w ościeżnicy	230,00 zł
gałka elektroniczna GI20	450,00 zł
wizjer elektroniczny DDS-2	330,00 zł
AKCESORIA str. 88-92	
okapnik do drzwi zewn. otwieranych do wewnątrz	30,00 zł
profil zamykający spód skrzydła	27,00 zł
zestaw montażowy – 12 dybli z zaślepkami	35,00 zł
zawias samozamykający Delta PREMIUM	150,00 zł
zamek rolkowy	115,00 zł
wizjer cyklop PANORAMA 200 P.POŻ.	90,00 zł

PREMIUM 68XL

DRZWI WEWNĘTRZNE WEJŚCIOWE,
ANTYWŁAMANIOWE, ENERGOOSZCZĘDNE

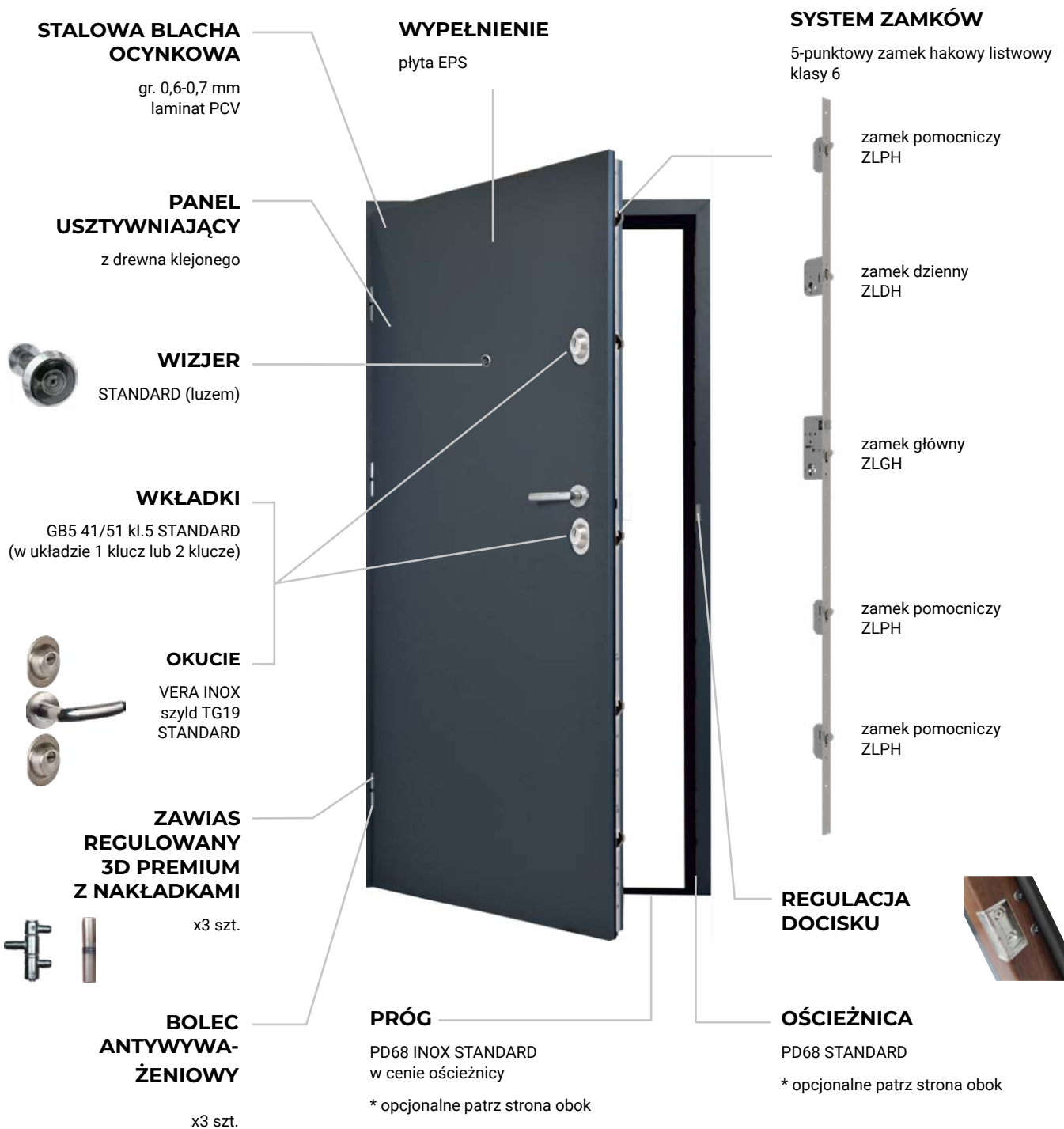

69 mm

bez dolnej przyłgi

RC3

28 dB

Ud \geq 1,1

CE

CENA ZA KOMPLET DRZWI PEŁNE, Z OŚCIEŻNICĄ, PROGIEM I OKUCIAMI

PEŁNE GŁADKIE

80N/90E

2560,00
netto

Wszystkie ceny podane w katalogu są netto. Należy doliczyć VAT.



Ościeżnica złożona oraz pakowana wraz ze skrzydłem:

Ościeżnica PD – niedostępne

Ościeżnica ODS, ALU – standard



UWAGA! Maksymalne skrócenie skrzydła i ościeżnicy do 8 cm **za dopłatą 150,00zł**

DOSTĘPNA KOLORYSTYKA

złoty dąb

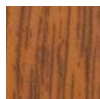

ciemny orzech



antracyt



Dostępne dla ościeżnicy

PD68/150 st.	•	•	•
Termo ODS68	•	•	•
Termo ALU68	•	•	•

OŚCIEŻNICA

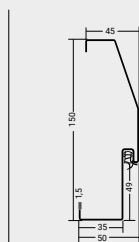

PD68/150
STANDARD

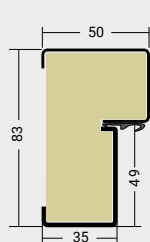

Termo ODS68
za dopłatą 520,00 zł

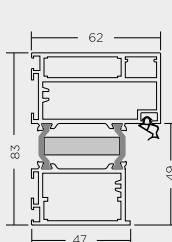

Termo ALU68
za dopłatą 790,00

nie można skrócić

80N	900 x 2090 mm	900 x 2100 mm	930 x 2100 mm
90E	1020 x 2090 mm	1020 x 2100 mm	1050 x 2100 mm

Zalecane wymiary otworu montażowego

PRÓG



PD68 INOX

STANDARD w cenie ościeżnicy

próg PD68 Inox stosowany jest z ościeżnicą PD68/150



Termo ALU/PCV ODS68

STANDARD w cenie ościeżnicy

Termo ODS68, ALU68

DO WYBORU

ceny netto

APLIKACJE OZDOBNE str. 52-53	
NAŚWIETLA str. 66-67	
OŚCIEŻNICE str. 74, 76-77	
OKUCIA str. 82-83	
VERA CZARNY MAT tarcza TG19/L	100,00 zł
TAMARA'2 INOX szyld TG19/L	120,00 zł
TAMARA'2 CZARNY MAT tarcza TG19/L	220,00 zł
SIMON ALU tarcza SIMON	120,00 zł
SIMON ALU CZARNY MAT tarcza SIMON	220,00 zł
KLAMKOGAŁKA ANETA INOX	50,00 zł
KLAMKOGAŁKA ANETA INOX CZARNY MAT	150,00 zł
POCHWYTY str. 84-85	
pochwyt A1 65 cm PROSTOKĄTNY (ALU / CZARNY)	550,00 zł
pochwyt A1 180 cm PROSTOKĄTNY (ALU / CZARNY)	650,00 zł
pochwyt A2 OKRĄGŁY / PROSTOKĄTNY INOX 90 cm	500,00 zł
pochwyt A2 OKRĄGŁY / PROSTOKĄTNY INOX 140 cm	600,00 zł
pochwyt A2 PROSTOKĄTNY CZARNY MAT 140 cm	750,00 zł
pochwyt A4 INOX OKRĄGŁY 140 cm	600,00 zł
AKCESORIA ELEKTRONICZNE str. 86-87	
czujka stykowa (kontaktron)	100,00 zł
elektrozaczep 12V AC/DC z montażem w ościeżnicy	230,00 zł
gałka elektroniczna GI20	450,00 zł
wizjer elektroniczny DDS-2	330,00 zł
AKCESORIA str. 88-92	
okapnik do drzwi zewn. otwieranych do wewnątrz	30,00 zł
profil zamykający spód skrzydła	27,00 zł
zestaw montażowy – 12 dybli z zaślepkami	35,00 zł
zawias samozamykający Delta PREMIUM	150,00 zł
zamek rolkowy	115,00 zł
wizjer cyklop PANORAMA 200 P.POŻ.	90,00 zł

PERFECT 68XL

DRZWI ZEWNĘTRZNE I WEWNĘTRZNE WEJŚCIOWE,
ANTYWŁAMANIOWE, ENERGOOSZCZĘDNE



69 mm

z dolną przylgą

RC3 /RC2N

29 dB

Ud 0,87

CE

CENA ZA KOMPLET DRZWI PEŁNE, Z OŚCIEŻNICĄ,
PROGIEM I OKUCIAMI

PEŁNE GŁADKIE	80N/90E	3390,00 <small>netto</small>
PEŁNE GŁADKIE	100E	3590,00 <small>netto</small>
PEŁNE TŁOCZONE	90E	3490,00 <small>netto</small>

Wszystkie ceny podane w katalogu są netto. Należy doliczyć VAT.



Drzwi przeszklone
dostępne od ręki!
Patrz konfigurator Delta.











Ościeżnica złożona oraz pakowana
wraz ze skrzydłem w standardzie



UWAGA! Drzwi PERFECT 68XL nie mogą być skracane!

DOSTĘPNA KOLORYSTYKA

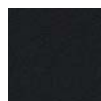
	dąb turner	dąb grandson	winchester	złoty dąb	ciemny orzech	biały	szary	antracyt	antracyt drewno- dobny	czarny
przetłoczenie										
	quatro futuro strukturo	quatro futuro strukturo			quatro futuro strukturo	quatro futuro strukturo	quatro futuro strukturo	quatro futuro strukturo		quatro futuro strukturo
Dostępne dla ościeżnicy										
Termo ODS68 st.	•	•	•	•	•	•	•	•	•	•
Termo ALU68	•	•	•	•	•	•	•	•	•	•

OŚCIEŻNICA

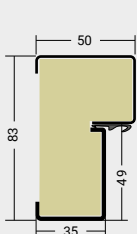

Termo ODS68
STANDARD

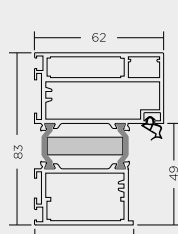

Termo ALU68
za dopłatą 290,00

	Termo ODS68 STANDARD	Termo ALU68 za dopłatą 290,00
80N	900 x 2100 mm	930 x 2100 mm
90E	1020 x 2100 mm	1050 x 2100 mm
100E	1120 x 2100 mm	1150 x 2100 mm

Zalecane wymiary otworu montażowego

PRÓC



Termo ODS83
STANDARD w cenie ościeżnicy

DO WYBORU

ceny netto

TŁOCZENIA str. 50-51	
APLIKACJE OZDOBNE str. 52-53	
PRZESZKLENIA str. 54-65	
NAŚWIETLA str. 66-67	
OŚCIEŻNICE str. 73-76	
OKUCIA str. 82-83	
VERA CZARNY MAT tarcza TG19/L	100,00 zł
TAMARA'2 INOX szylid TG19/L	120,00 zł
TAMARA'2 CZARNY MAT tarcza TG19/L	220,00 zł
SIMON ALU tarcza SIMON	120,00 zł
SIMON ALU CZARNY MAT tarcza SIMON	220,00 zł
KLAMKOGAŁKA ANETA INOX	50,00 zł
KLAMKOGAŁKA ANETA INOX CZARNY MAT	150,00 zł
POCHWYTY str. 84-85	
pochwyt A1 65 cm PROSTOKĄTNY (ALU / CZARNY)	550,00 zł
pochwyt A1 180 cm PROSTOKĄTNY (ALU / CZARNY)	650,00 zł
pochwyt A2 OKRĄGŁY / PROSTOKĄTNY INOX 90 cm	500,00 zł
pochwyt A2 OKRĄGŁY / PROSTOKĄTNY INOX 140 cm	600,00 zł
pochwyt A2 PROSTOKĄTNY CZARNY MAT 140 cm	750,00 zł
pochwyt A4 INOX OKRĄGŁY 140 cm	600,00 zł
AKCESORIA ELEKTRONICZNE str. 86-87	
czujka stykowa (kontaktron)	100,00 zł
elektrozaczep 12V AC/DC z montażem w ościeżnicy	230,00 zł
gałka elektroniczna GI20	450,00 zł
wizjer elektroniczny DDS-2	330,00 zł
AKCESORIA str. 88-92	
zestaw montażowy – 12 dybli z zaślepkami	35,00 zł
zawias samozamykający Delta PREMIUM	150,00 zł
zamek rolkowy	115,00 zł
wizjer cyklop PANORAMA 200 PPOŻ.	90,00 zł

EXCLUSIVE 84P

DRZWI ZEWNĘTRZNE I WEWNĘTRZNE WEJŚCIOWE,
ANTYWŁAMANIOWE, ENERGOOSZCZĘDNE

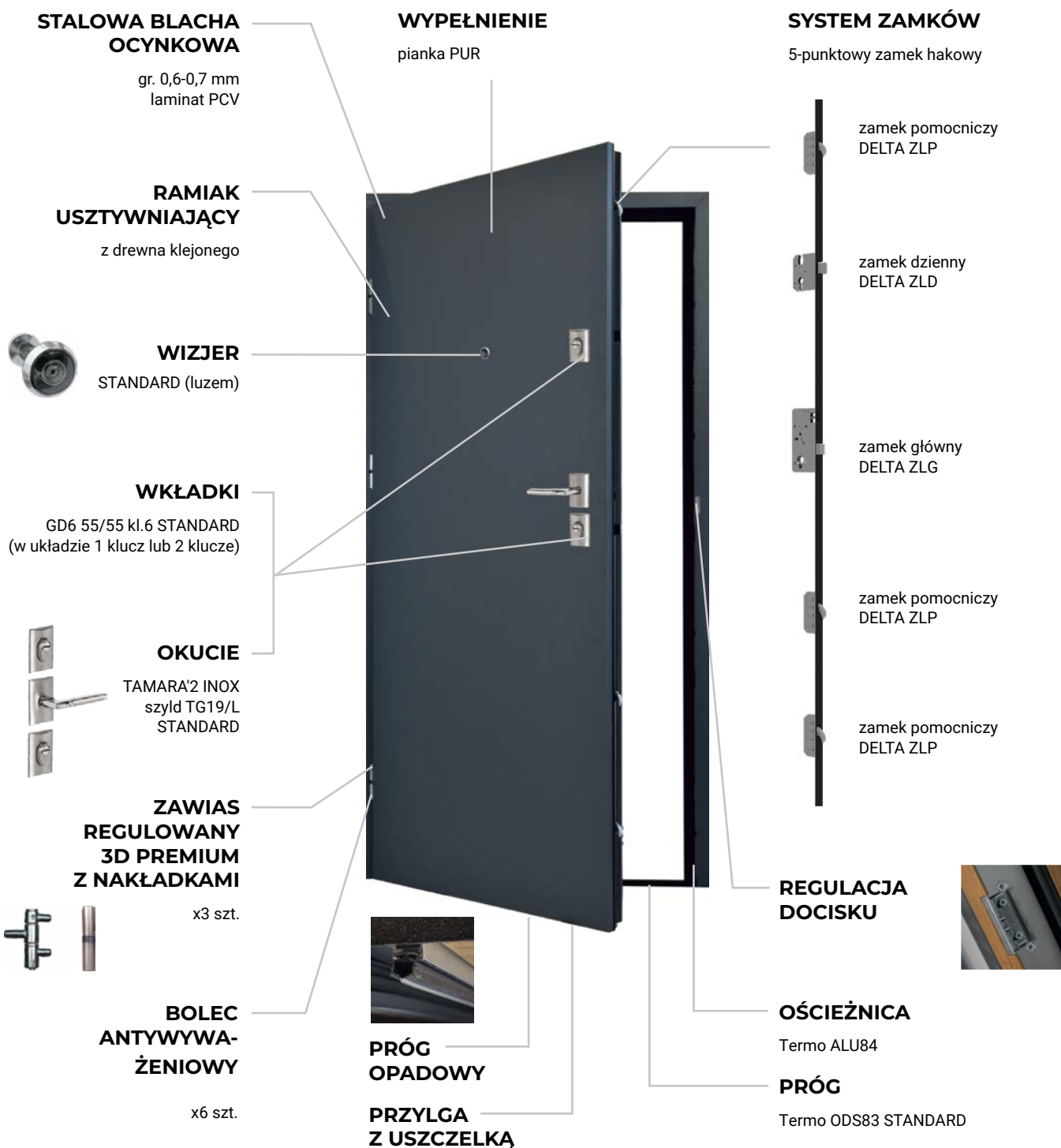

84 mm

z dolną przylgą

RC3 /RC2N

30 dB

Ud od 0,75

CENA ZA KOMPLET DRZWI PEŁNE, Z OŚCIEŻNICĄ, PROGIEM I OKUCIAMI

PEŁNE GŁADKIE

90E

4830,00
netto

Wszystkie ceny podane w katalogu są netto. Należy doliczyć VAT.

Ościeżnica złożona oraz pakowana wraz ze skrzydłem w standardzie

UWAGA! Drzwi EXCLUSIVE 84P nie mogą być skracane!

DOSTĘPNA KOLORYSTYKA

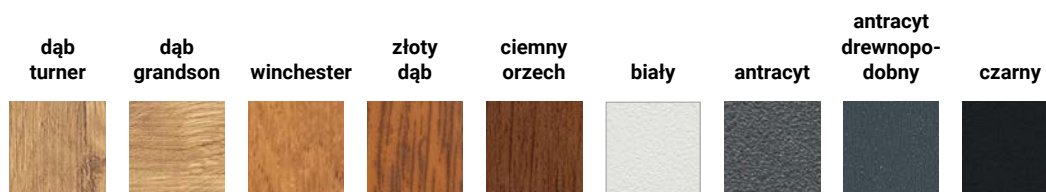

Dostępne dla ościeżnicy

Termo ALU84 st.	•	•	•	•	•	•	•	•	•
Termo PCV84/SK84	•	•	•	•	•	•	•	•	•

OŚCIEŻNICA

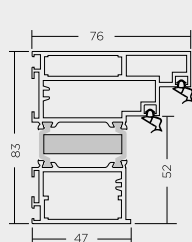

Termo ALU84
STANDARD

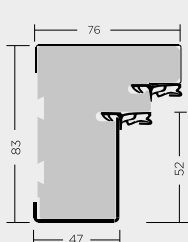

Termo PCV84/SK84
wkrótce w sprzedaży

90E	1080 x 2100 mm	1080 x 2100 mm
-----	----------------	----------------

Zalecane wymiary otworu montażowego

PRÓG



Termo ODS83

STANDARD w cenie ościeżnicy

DO WYBORU

ceny netto

TŁOCZENIA str. 50-51	
APLIKACJE OZDOBNE str. 52-53	
PRZESZKLENIA str. 54-65	
NAŚWIETLA str. 66-67	
OŚCIEŻNICE str. 79-80	
OKUCIA str. 82-83	
TAMARA'2 CZARNY MAT tarcza TG19/L	100,00 zł
SIMON ALU tarcza SIMON	opcja do wyboru
SIMON ALU CZARNY MAT tarcza SIMON	100,00 zł
POCHWYTY str. 84-85	
pochwyt A1 65 cm PROSTOKĄTNY (ALU / CZARNY)	550,00 zł
pochwyt A1 180 cm PROSTOKĄTNY (ALU / CZARNY)	650,00 zł
pochwyt A2 OKRĄGŁY / PROSTOKĄTNY INOX 90 cm	500,00 zł
pochwyt A2 OKRĄGŁY / PROSTOKĄTNY INOX 140 cm	600,00 zł
pochwyt A2 PROSTOKĄTNY CZARNY MAT 140 cm	750,00 zł
pochwyt A4 INOX OKRĄGŁY 140 cm	600,00 zł
AKCESORIA ELEKTRONICZNE str. 86-87	
czujka stykowa (kontaktron)	100,00 zł
elektrozaczep 12V AC/DC z montażem w ościeżnicy	230,00 zł
gałka elektroniczna GI20	450,00 zł
wizjer elektroniczny DDS-2	330,00 zł
AKCESORIA str. 88-92	
zestaw montażowy – 12 dybli z zaślepkami	35,00 zł
zawias samozamykający Delta PREMIUM	150,00 zł
zamek rolkowy	115,00 zł
wizjer cyklop PANORAMA 200 P.POŻ.	90,00 zł

DOSTOSUJ WYGLĄD DRZWI

03

DLACZEGO STAL?

Lata testów oraz doświadczeń potwierdziły nam, że stal, która jest wytrzymała, długowieczna i oferuje doskonały stosunek jakości do ceny, jest najlepszym wyborem do wykonania drzwi wejściowych o powiększonej wytrzymałości.



Przed wykonaniem naszych drzwi stal jest ocynkowana, co oznacza, że jest pokryta warstwą cynku w celu ochrony przed korozją.

Następnie na powierzchnię nakładany jest odporny na czynniki atmosferyczne laminat z PVC. Dzięki temu laminatowi możemy wiernie odwzorować wygląd wielu kolorów i tekstur.

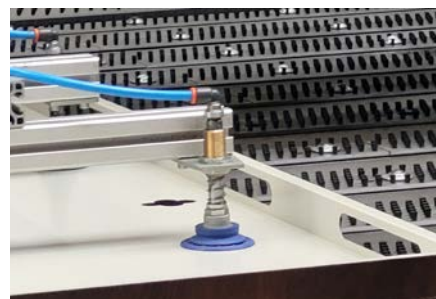

Przy produkcji ościeżnic oraz pokryć skrzydeł drzwiowych stosujemy nowoczesną technologię gięcia, aby uniknąć ostrych krawędzi na powierzchni.

TEKSTURY I KOLORY

Jeśli marzysz o posiadaniu drewnianych drzwi, ale chcesz uniknąć regularnej konserwacji, jesteś we właściwym miejscu. Pozostaje tylko wybór koloru.

Tekstura skórki pomarańczy ubrana w modne kolory to współczesny i wyrafinowany efekt. Zaletą tej powierzchni jest brak pozostawionych śladów palców.



KOLORY JEDNOLITE z teksturą skórki pomarańczy

Efekt współczesny i minimalistyczny

biały
(zbliżony do RAL 9016)



szary
(zbliżony do RAL 7040)



antracyt
(zbliżony do RAL 7016)



czarny
(zbliżony do RAL 9004)

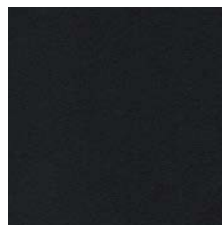

KOLORY DREWNOPODOBNE

Efekt ciepły, naturalny i ponadczasowy

dąb sonoma



dąb turner

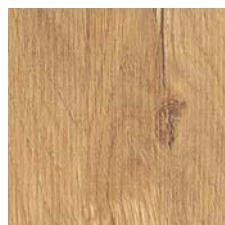

dąb grandson

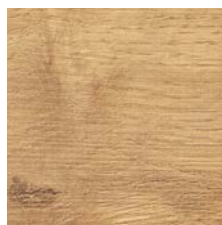

Usłojenie koloru DĄB GRANDSON:

- ✓ skrzydło – poziom
- ✓ ościeżnice – pion

winchester

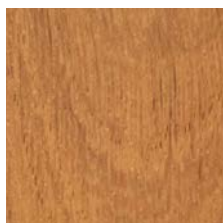

złoty dąb

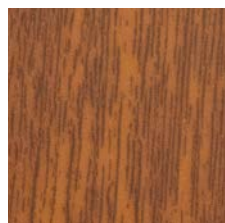

jasny orzech

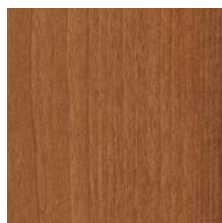

ciemny orzech

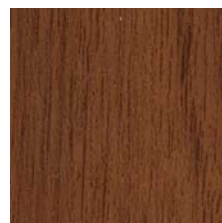

venge

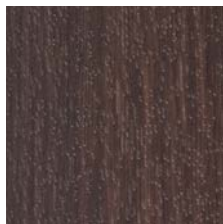

antracyt
drewnopodobny

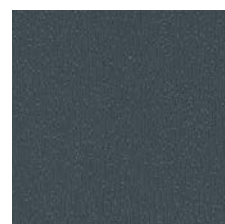

Uwaga!

- Z powodu ograniczeń technicznych maszyn poligraficznych przedstawione wzory i kolory mogą odbiegać od rzeczywistych.
- Ze względu na ograniczenia technologiczne nie wszystkie kolory są dostępne dla wszystkich naszych konstrukcji. Prosimy sprawdzić dostępność dla określonego modelu drzwi.

Przy wyborze koloru drzwi,
poproś sprzedawcę o wzornik

WZORY TŁOCZEŃ



QUATRO
Q1



QUATRO
Q2



QUATRO
Q3



FUTURO
F1



FUTURO
F2



STRUKTURO
S1

CENNIK

model drzwi		linia	QUATRO			FUTURO		STRUKTURO
			wzór tłoczenia	Q1	Q2	Q3	F1	F2
MASTER 68KL	80N	2630,00 netto	•	•	-	•	•	-
	90E		•	•	•	•	•	•
SPECIAL 68SL	80N	2350,00 netto	•	•	-	•	•	-
	90E		•	•	•	•	•	•
PERFECT 68XL	90E	3490,00 netto	•	•	•	•	•	•

							
	dąb turner	dąb grandson	ciemny orzech	biały	szary	antracyt	czarny
MASTER 68KL	•	•	•	•	-	•	•
SPECIAL 68SL	-	-	•	•	-	•	-
PERFECT 68XL	•	•	•	•	•	•	•

• dostępne, - niedostępne

WYPRZEDAŻ



LONDON



GENUA

GENUA

UNIVERSAL 56SH 80N, 90E **1840,00** netto

LONDON

UNIVERSAL 56SH 80N, 90E **1840,00** netto

APLIKACJE

Aplikacje ozdobne INOX i CZARNY MAT mają zastosowanie zarówno w drzwiach wewnętrznych wejściowych jak i zewnętrznych DELTA. Aplikacje INOX to paski z blachy nierdzewnej, a aplikacje CZARNY MAT to paski z blachy malowanej proszkowo, naklejane na powierzchnię skrzydła drzwiowego w celu urozmaicenia ich wyglądu. Aplikacje są odporne na warunki atmosferyczne.

Szerokość standardowego paska aplikacji wynosi 15mm, a we wzorze M8 – 30mm. Wzór K1 po jednej stronie drzwi może być łączony z wzorami M3, M4, M8.

Aplikacje ozdobne LACOBEL mają zastosowanie w drzwiach wewnętrznych wejściowych DELTA. Aplikacje LACOBEL to czarne szkło naklejane na powierzchnię skrzydła drzwiowego w celu urozmaicenia ich wyglądu.

UWAGA!

✂ M1-M10, K1, L2 – możliwe skracanie.
L1 – nie można skracać.

LACOBEL



L1



L2

CZARNY MAT



M1



M2



M3

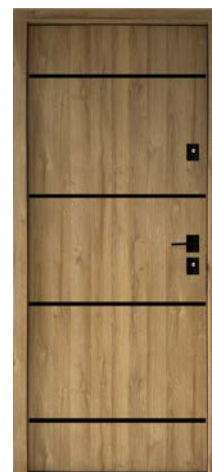

M4



M5



M6



M7

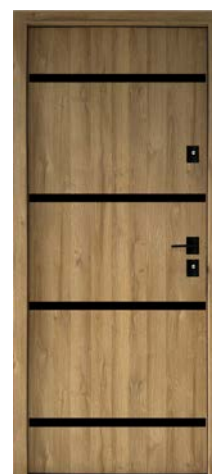

M8

INOX



M1



M2



M3



M4



M5



M6



M7



M8



M9



M10



K1

CENNIK

L1-L2 jednostronne	570,00 netto
L1-L2 obustronne	770,00 netto
M1-M8 CZARNY MAT jednostronne	370,00 netto
M1-M8 CZARNY MAT obustronne	520,00 netto
M1-M10 INOX jednostronne	320,00 netto
M1-M10 INOX obustronne	450,00 netto
K1 jednostronne	220,00 netto
K1 obustronne	320,00 netto

PRZESZKLENIA W DRZWIACH GŁADKICH

RODZAJE SZYB

REFLEX – Szyba zespolona, przezroczysta, przyciemniana z delikatnym efektem lustrzanym w odcieniu brązowym.

REFLEX GRAFIT – Szyba zespolona, przezroczysta, przyciemniana z delikatnym efektem lustrzanym w odcieniu grafitowym.

DECORMAT – Szyba zespolona, nieprzezroczysta, matowa.

LUSTRO WENECKIE – Szyba zespolona, przezroczysta, mocno przyciemniona. Efekt Lustra weneckiego uzyskuje się dzięki różnicy oświetlenia. Aby uzyskać ten efekt, na zewnątrz budynku musi być większe natężenie światła niż wewnątrz.

UWAGA! W nocy efekt lustra weneckiego działa dokładnie w drugą stronę. Zalecane jest włączenie oświetlenia od strony zewnętrznej drzwi.

DECORMAT L4 – Szyba zespolona, nieprzezroczysta, matowa z przezroczystymi fragmentami w kształcie pasków.

LACOBEL – Szyba zespolona, od zewnątrz ramka z szyby czarnej, od wewnątrz ramka CZARNY MAT. Drzwi z przeszkleniem LACOBEL nie mogą być montowane w miejscach nasłonecznionych. Bezwzględnie wymagane jest stałe zacienienie całych drzwi.

GŁADKIE PROSTOKĄT



1



2

CENNIK

			dopłata do ościeżnicy	
✂	UNIVERSAL 56SH 80N, 90E	2790,00 netto	+ 520,00 netto	Termo SK56 Termo ODS56
✂	SPECIAL 68SL 80N, 90E	3300,00 netto	+ 520,00 netto	Termo ODS68 + 790,00 netto Termo ALU68
	PERFECT 68XL 80N, 90E	4440,00 netto	+ 290,00 netto	Termo ALU68
	PERFECT 68XL 100E	4640,00 netto	+ 290,00 netto	Termo ALU68
	EXCLUSIVE 84P 90E	5880,00 netto		

Rodzaje szyb do ramek: PROSTOKĄT

REFLEX
w cenie

DECORMAT
w cenie

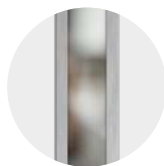
GRAFIT
w cenie

LUSTRO WENECKIE
dopłata 100,00 zł

Rodzaje ramek:

INOX
w cenie

CZARNY MAT
w cenie

	dąb sonoma	dąb turner	dąb grandson	winchester	złoty dąb	ciemny orzech	venge	biały	szary	antracyt	antracyt drewnop.	czarny
UNIVERSAL 56SH	-	-	-	-	•	•	•	-	-	•	-	-
SPECIAL 68SL	•	-	-	•	•	•	•	•	-	•	•	-
PERFECT 68XL	-	•	•	•	•	•	-	•	•	•	•	•
EXCLUSIVE 84P	-	□	□	□	□	□	-	□	-	□	□	□

• dostępne w kolorze, □ kolory dostępne tylko z ościeżnicą Termo ALU, - niedostępne w kolorze

✂ możliwość skrócenia

GŁADKIE PASEK



3



4

GŁADKIE PASEK - A



5

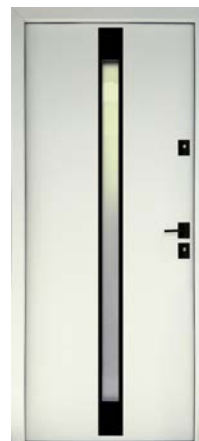

6

GŁADKIE PROSTOKĄT PLUS



7



8

GŁADKIE DRABINKA



9



10

Rodzaje szyb do ramek: PROSTOKĄT, PASEK / -A, PROSTOKĄT PLUS, DRABINKA



REFLEX
w cenie



DECORMAT
w cenie



GRAFIT
w cenie

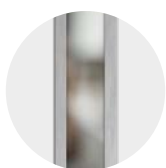

LUSTRO WENECKIE
dopłata 100,00 zł



DECORMAT L4
dopłata 100,00 zł

Rodzaje ramki:



INOX
w cenie



CZARNY MAT
w cenie

CENNIK

✂	UNIVERSAL 56SH 80N, 90E	2890,00 netto	dopłata do ościeżnicy + 520,00 netto Termo SK56 Termo ODS5668
	SPECIAL 68SL 80N, 90E	3400,00 netto	+ 520,00 netto Termo ODS68 + 790,00 netto Termo ALU68
	PERFECT 68XL 80N, 90E	4540,00 netto	+ 290,00 netto Termo ALU68
	PERFECT 68XL 100E	4740,00 netto	+ 290,00 netto Termo ALU68
	EXCLUSIVE 84P 90E	5980,00 netto	

GŁADKIE PASEK PLUS



11



12



13



14

GŁADKIE PASEK PLUS - A

GŁADKIE PASEK SLIM



15



16

GŁADKIE PASEK SLIM - A



17



18

GŁADKIE DRABINKA PLUS



19



20

GŁADKIE PASEK M6



21



22

GŁADKIE KWADRAT

GŁADKIE FALA



23



24



25

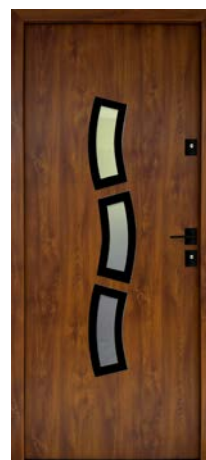

26

Rodzaje szyb do ramek: PASEK PLUS / -A, PASEK SLIM / -A, DRABINKA PLUS, PASEK M6, KWADRAT '4, FALA



REFLEX
w cenie



DECORMAT
w cenie



GRAFIT
w cenie



LUSTRO WENECKIE
dopłata 100,00 zł



DECORMAT L4
dopłata 100,00 zł

niedostępny w ramach
KWADRAT'4 i FALA

Rodzaje ramek:



INOX
w cenie



CZARNY MAT
w cenie

CENNIK

				dopłata do ościeżnicy	
✂	UNIVERSAL 56SH	80N, 90E	2990,00 netto	+ 520,00 netto	Termo SK56 Termo ODS56
✂	SPECIAL 68SL	80N, 90E	3500,00 netto	+ 520,00 netto	Termo ODS68
				+ 790,00 netto	Termo ALU68
	PERFECT 68XL	80N, 90E	4640,00 netto	+ 290,00 netto	Termo ALU68
	PERFECT 68XL	100E	4840,00 netto	+ 290,00 netto	Termo ALU68
	EXCLUSIVE 84P	90E	6080,00 netto		

	dąb sonoma	dąb turner	dąb grandson	winchester	złoty dąb	ciemny orzech	venge	biały	szary	antracyt	antracyt drewnop.	czarny
UNIVERSAL 56SH	-	-	-	-	•	•	•	-	-	•	-	-
SPECIAL 68SL	•	-	-	•	•	•	•	•	-	•	•	-
PERFECT 68XL	-	•	•	•	•	•	-	•	•	•	•	•
EXCLUSIVE 84P	-	□	□	□	□	□	-	□	-	□	□	□

• dostępne w kolorze, □ kolory dostępne tylko z ościeżnicą Termo ALU, - niedostępne w kolorze

✂ możliwość skrócenia

GŁADKIE LIMA '4



27

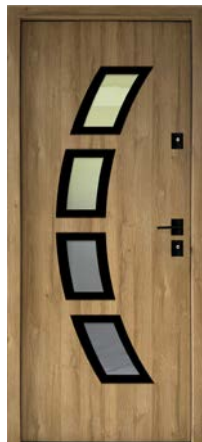

28

GŁADKIE LINEA '4



29



30

Rodzaje szyb do ramek: PROSTOKĄT



REFLEX
w cenie



DECORMAT
w cenie



GRAFIT
w cenie



LUSTRO WENECKIE
dopłata 100,00 zł

Rodzaje ramki:



INOX
w cenie



CZARNY MAT
w cenie

CENNIK

			dopłata do ościeżnicy	
✂	UNIVERSAL 56SH 80N, 90E	3090,00 netto	+ 520,00 netto	Termo SK56 Termo ODS56
✂	SPECIAL 68SL 80N, 90E	3600,00 netto	+ 520,00 netto	Termo ODS68
			+ 790,00 netto	Termo ALU68
	PERFECT 68XL 80N, 90E	4740,00 netto	+ 290,00 netto	Termo ALU68
	PERFECT 68XL 100E	4940,00 netto	+ 290,00 netto	Termo ALU68
	EXCLUSIVE 84P 90E	6180,00 netto		

GŁADKIE LINEA '4 PLUS



31



32

GŁADKIE OCZKO



33



34

Rodzaje szyb do ramek: LINEA '4 PLUS, OCZKO



REFLEX
w cenie



DECORMAT
w cenie

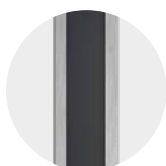

GRAFIT
w cenie

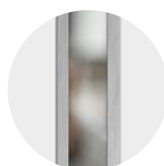

LUSTRO WENECKIE
dopłata 100,00 zł

Rodzaje ramek:



INOX
w cenie



CZARNY MAT
w cenie

CENNIK

				dopłata do ościeżnicy
✂	UNIVERSAL 56SH	90E	3190,00 netto	+ 520,00 netto Termo SK56 Termo ODS56
✂	SPECIAL 68SL	80N, 90E	3700,00 netto	+ 520,00 netto Termo ODS68 + 790,00 netto Termo ALU68
	PERFECT 68XL	80N, 90E	4840,00 netto	+ 290,00 netto Termo ALU68
	PERFECT 68XL	100E	5040,00 netto	+ 290,00 netto Termo ALU68
	EXCLUSIVE 84P	90E	6280,00 netto	

	dąb sonoma	dąb turner	dąb grandson	winchester	złoty dąb	ciemny orzech	venge	biały	szary	antracyt	antracyt drewnop.	czarny
UNIVERSAL 56SH	-	-	-	-	•	•	•	-	-	•	-	-
SPECIAL 68SL	•	-	-	•	•	•	•	•	-	•	•	-
PERFECT 68XL	-	•	•	•	•	•	-	•	•	•	•	•
EXCLUSIVE 84P	-	□	□	□	□	□	-	□	-	□	□	□

• dostępne w kolorze, □ kolory dostępne tylko z ościeżnicą Termo ALU, - niedostępne w kolorze

✂ możliwość skrócenia

GŁADKIE LUSTRO WENECKIE / - A



35



36

GŁADKIE LACOBEL



37

GŁADKIE LACOBEL - A



38

Rodzaje szyb do ramek: LUSTRO WENECKIE / -A



LUSTRO WENECKIE
w cenie



ramka INOX
wewnątrz
w cenie

Rodzaje szyb do ramek: LACOBEL / -A



DECORMAT
w cenie



DECORMAT L4
dopłata 100,00 zł



ramka CZARNY
MAT wewnątrz
w cenie

CENNIK

			dopłata do ościeżnicy	
SPECIAL 68SL	80N, 90E	3800,00 netto	+ 520,00 netto	Termo ODS68
			+ 790,00 netto	Termo ALU68
PERFECT 68XL	80N, 90E	4940,00 netto	+ 290,00 netto	Termo ALU68
PERFECT 68XL	100E	5140,00 netto	+ 290,00 netto	Termo ALU68
EXCLUSIVE 84P	90E	6380,00 netto		

	dąb sonoma	dąb turner	dąb grandson	winchester	złoty dąb	ciemny orzech	venge	biały	szary	antracyt	antracyt drewnop.	czarny
UNIVERSAL 56SH	-	-	-	-	•	•	•	-	-	•	-	-
SPECIAL 68SL	•	-	-	•	•	•	•	•	-	•	•	-
PERFECT 68XL	-	•	•	•	•	•	-	•	•	•	•	•
EXCLUSIVE 84P	-	□	□	□	□	□	-	□	-	□	□	□

• dostępne w kolorze, □ kolory dostępne tylko z ościeżnicą Termo ALU, - niedostępne w kolorze

możliwość skrócenia

PRZESZKLENIA W DRZWIACH TŁOCZONYCH

FUTURO F2 PROSTOKĄT



39



40

Rodzaje szymb do ramek: PROSTOKĄT



REFLEX
w cenie



DECORMAT
w cenie



GRAFIT
w cenie

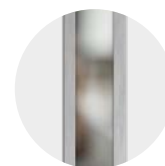

LUSTRO WENECKIE
dopłata 100,00 zł

Rodzaje ramek:



INOX
w cenie



CZARNY MAT
w cenie

CENNIK

			dopłata do ościeżnicy	
SPECIAL 68SL	80E, 90E	3400,00 netto	+ 520,00 netto	Termo ODS68
			+ 790,00 netto	Termo ALU68
PERFECT 68XL	90E	4540,00 netto	+ 290,00 netto	Termo ALU68

	dąb turner	dąb grandson	ciemny orzech	biały	szary	antracyt	czarny
SPECIAL 68SL	-	-	•	•	-	•	-
PERFECT 68XL	•	•	•	•	•	•	•

• dostępne w kolorze, □ kolory dostępne tylko z ościeżnicą Termo ALU, – niedostępne w kolorze

możliwość skrócenia

QUATRO Q1 PASEK



41



42

QUATRO Q3 PASEK



43



44

Oświetl swoje wnętrze naturalnym światłem!

Wybrane drzwi DELTA pozwalają na konfigurację różnych modeli przeszkleń, aby dopasować je do Twojego stylu.

Wybierz spośród ramki INOX, CZARNY MAT, LUSTRO WENECKIE lub LACOBEL, a także spośród szyb REFLEX, DECORMAT, GRAFIT lub LUSTRO WENECKIE oraz DECORMAT L4, które zastępują funkcję wizjera.

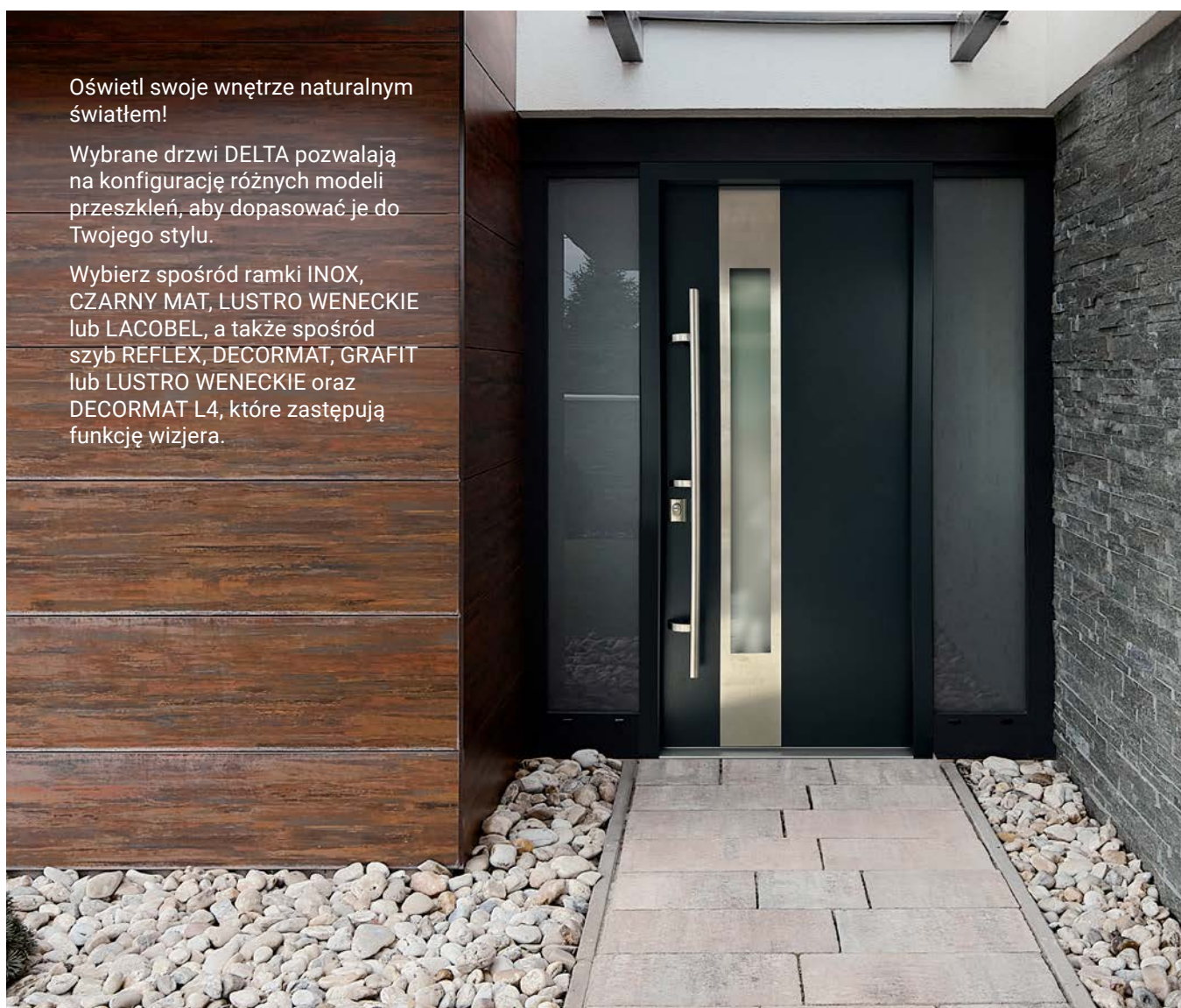

FUTURO F1 PROSTOKĄT PLUS - A

STRUKTURO S1 PASEK



45



46



47



48

Rodzaje szyb do ramek: PASEK PLUS / -A, PASEK SLIM / -A, DRABINKA PLUS, PASEK M6, KWADRAT '4, FALA (dostępne tylko 4 rodzaje)



REFLEX
w cenie



DECORMAT
w cenie



GRAFIT
w cenie

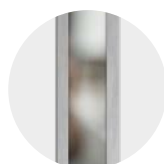

LUSTRO WENECKIE
dopłata 100,00 zł



DECORMAT L4
dopłata 100,00 zł

niedostępny w ramce FALA

Rodzaje ramek:



INOX
w cenie



CZARNY MAT
w cenie

CENNIK

Model	Wariant	Cena netto	Dopłata do ościeżnicy	Termin
SPECIAL 68SL	90E	3500,00	+ 520,00 netto	Termo ODS68
			+ 790,00 netto	Termo ALU68
PERFECT 68XL	90E	4640,00	+ 290,00 netto	Termo ALU68

	dąb turner	dąb grandson	ciemny orzech	biały	szary	antracyt	czarny
SPECIAL 68SL	-	-	•	•	-	•	-
PERFECT 68XL	•	•	•	•	•	•	•

• dostępne w kolorze, □ kolory dostępne tylko z ościeżnicą Termo ALU, - niedostępne w kolorze

możliwość skrócenia

QUATRO Q1 PASEK PLUS



49



50

QUATRO Q1 PASEK SLIM



51



52

STRUKTURO S1 PASEK PLUS



53



54

STRUKTURO S1 PASEK SLIM



55



56

FUTURO F1 PASEK PLUS - A



57



58

FUTURO F1 PASEK SLIM - A



59



60



Rodzaje szyb do ramek: PASEK PLUS / -A, PASEK SLIM / -A, DRABINKA PLUS, PASEK M6, KWADRAT '4, FALA (dostępne tylko 4 rodzaje)



REFLEX
w cenie

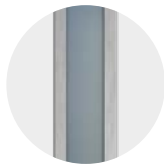

DECORMAT
w cenie



GRAFIT
w cenie



LUSTRO WENECKIE
dopłata 100,00 zł



DECORMAT L4
dopłata 100,00 zł

Rodzaje ramki:



INOX
w cenie

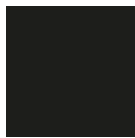

CZARNY MAT
w cenie

CENNIK

			dopłata do ościeżnicy	
SPECIAL 68SL	90E	3600,00 netto	+ 520,00 netto	Termo ODS68
			+ 790,00 netto	Termo ALU68
PERFECT 68XL	90E	4740,00 netto	+ 290,00 netto	Termo ALU68

							
	dąb turner	dąb grandson	ciemny orzech	biały	szary	antracyt	czarny
SPECIAL 68SL	-	-	•	•	-	•	-
PERFECT 68XL	•	•	•	•	•	•	•

• dostępne w kolorze, □ kolory dostępne tylko z ościeżnicą Termo ALU, – niedostępne w kolorze

 możliwość skrócenia

NAŚWIETLA TERMO ODS



Możemy je stosować w modelach drzwi grubości 68 mm (Special 68SL i Perfect 68XL).

Rama naświetli wykonana jest z połączenia klejonej drewna iglastego oraz blachy stalowej w kolorze drzwi, podobnie jak w ościeżnicach drewniano stalowych typu Termo ODS. Szyba bezpieczna P2 grubości 29 mm, pakiet 2-szybowy.

Przenikalność cieplna szyby Ug = 1,1 W/(m²K).

Od strony zewnętrznej oferujemy szybę REFLEX, DECORMAT, LUSTRO WENECKIE lub DECORMAT L4/GRAFIT.

Z uwagi na łączenie wielu elementów blachy laminowanej PVC (naświetla, ościeżnice, skrzydła) o grubości 0,5mm, 0,7mm oraz 1,5mm pochodzących z różnych dostaw – mogą pojawić się różnice w odcieniach.

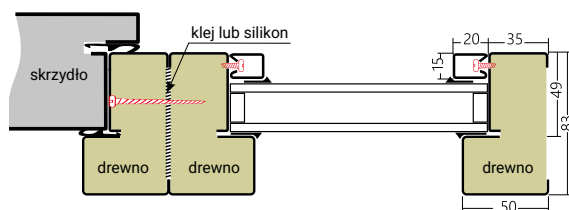

typ naświetli	wymiar zewnętrzny z drzwiami SPECIAL 68SL PERFECT 68XL	SZYBA REFLEX, REFLEX GRAFIT lub DECORMAT	SZYBA LUSTRO WENECKIE lub DECORMAT L4
A 30 cm	1300 x 2072 mm	1690,00	1790,00
A 50 cm	1500 x 2072 mm	1890,00	1990,00
B 30 cm	1600 x 2072 mm	3380,00	3580,00
B 50 cm	2000 x 2072 mm	3780,00	3980,00
C 30 cm	1000 x 2372 mm	1590,00	1690,00
D 30 cm	1300 x 2372 mm	3400,00	3600,00
D 50 cm	1500 x 2372 mm	3570,00	3770,00
E 30 cm	1600 x 2372 mm	5100,00	5400,00
E 50 cm	2000 x 2372 mm	5440,00	5740,00

Wszystkie ceny podane w katalogu są netto. Należy doliczyć VAT.

NAŚWIETLA

Naświetla przeznaczone są do pomieszczeń o niskim lub przeciętnym zagrożeniu włamaniem.

Ościeżnica drzwi i naświetle zaprojektowane są do postawienia na poziom gotowej, wykończonej posadzki.

Krawędzie styku spodu naświetla bocznego oraz gotowej podłogi muszą być bezwzględnie zaizolowane materiałem typu silikon sanitarny lub klej montażowy, aby nie nastąpiło przesiąkanie wody opadowej do wewnątrz pomieszczenia. Tolerancja wymiarów: do 1m +/- 1mm, pow. 1m +/- 2mm. Naświetla górne występują z szybami: REFLEX, LUSTRO WENECKIE, DECORMAT/REFLEX GRAFIT.

UWAGA! Montaż naświetli do drzwi DELTA znosi ważność certyfikatu odporności na włamanie uzyskanego dla samych drzwi.

Typy naświetli

UWAGA! Naświetla C, D i E są dostępne tylko dla ościeżnic 90E.

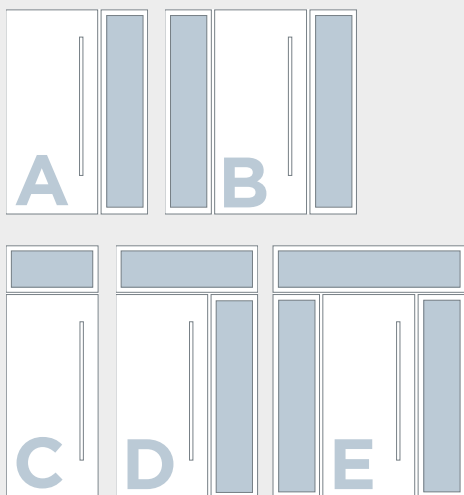

Rodzaje szyb w naświetlach:

REFLEX



GRAFIT

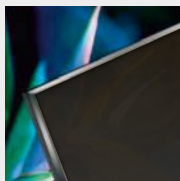

LUSTRO WENECKIE



DECORMAT



DECORMAT L4



NAŚWIETLA TERMO ALU



Zapewnia doskonałe dopasowanie profili naświetli i ościeżnicy, w systemie DELTA Termo ALU.

Możemy je stosować w modelach drzwi grubości 68 mm (Special 68SL i Perfect 68XL) oraz w drzwiach grubości 84 mm (Exclusive 84P).

Wewnątrz profilu Termo ALU znajdują się specjalne materiały izolacyjne oraz tzw. termo-breaki, które przeciwdziałają przemarzaniu naświetla w niskich temperaturach. W przypadku zbyt szerokiego otworu w murze istnieje możliwość zastosowania poszerzenia Termo ALU szer. 50mm.

Szyba bezpieczna P2 grubości 49 mm, pakiet 3-szybowy.

Przenikalność cieplna szyby $U_g = 0,6 \text{ W}/(\text{m}^2\text{K})$.

Od strony zewnętrznej oferujemy szybę REFLEX, DECORMAT, LUSTRO WENECKIE lub DECORMAT L4/GRAFIT.

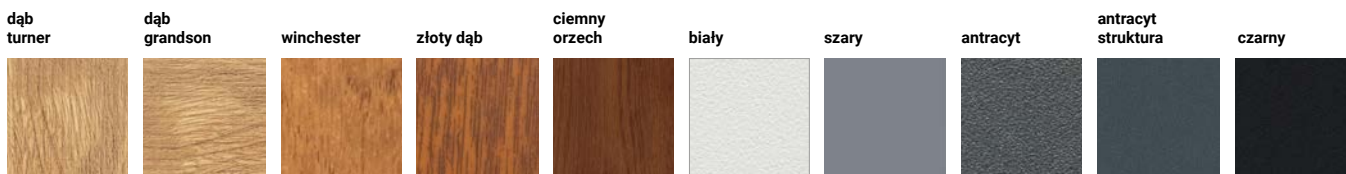
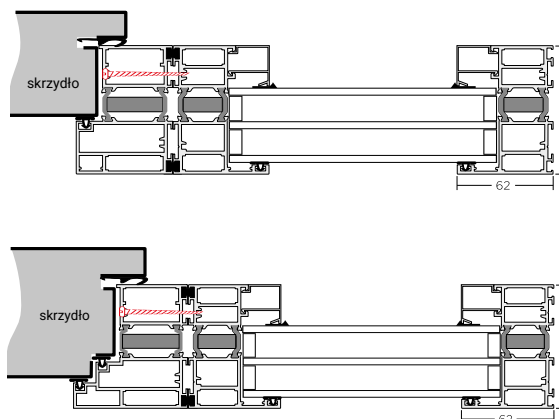

typ naświetli	wymiar zewnętrzny z drzwiami SPECIAL 68SL PERFECT 68XL	wymiar zewnętrzny z drzwiami EXCLUSIVE 84P	SZYBA REFLEX, GRAFIT lub DECORMAT	SZYBA LUSTRO WENECKIE lub DECORMAT L4
A 30 cm	1328 x 2082 mm	1358 x 2082 mm	1970,00	2070,00
A 40 cm	1428 x 2082 mm	1458 x 2082 mm	2090,00	2190,00
A 50 cm	1528 x 2082 mm	1558 x 2082 mm	2200,00	2300,00
B 30 cm	1628 x 2082 mm	1658 x 2082 mm	3940,00	4140,00
B 40 cm	1828 x 2082 mm	1858 x 2082 mm	4180,00	4380,00
B 50 cm	2028 x 2082 mm	2058 x 2082 mm	4400,00	4600,00
C 30 cm	1028 x 2382 mm	1058 x 2382 mm	1740,00	1840,00
D 30 cm	1328 x 2382 mm	1358 x 2382 mm	3940,00	4140,00
D 40cm	1428 x 2382 mm	1458 x 2382 mm	4180,00	4380,00
D 50 cm	1528 x 2382 mm	1558 x 2382 mm	4400,00	4600,00
E 30 cm	1628 x 2382 mm	1658 x 2382 mm	5910,00	6210,00
E 40 cm	1828 x 2382 mm	1858 x 2382 mm	6270,00	6570,00
E 50 cm	2028 x 2382 mm	2058 x 2382 mm	6600,00	6900,00

Wszystkie ceny podane w katalogu są netto. Należy doliczyć VAT.



SPRAWDŹ WYMIARY

Jak odpowiednio zmierzyć ościeżnicę?

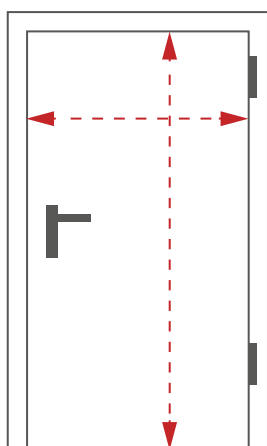

wymiar w świetle

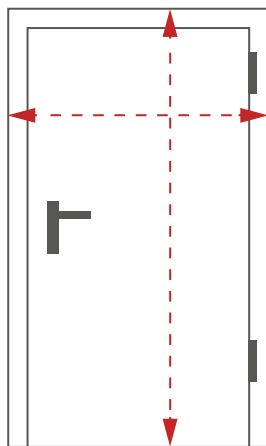

wymiar zewnętrzny

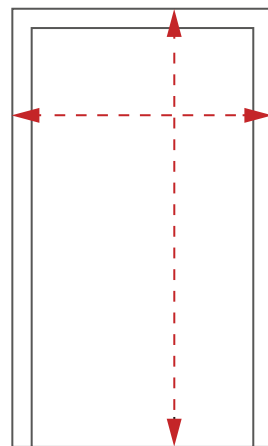

zalecany wymiar otworu montażowego

OŚCIEŻNICA PU56, PU/UNI56

PU 56 – standardowa ościeżnica do drzwi PREMIUM 56S oraz MAGNUM 56K.
PU/UNI 56 – standardowa ościeżnica do drzwi UNIVERSAL 56SH.

Ościeżnica wykonana jest blachy ocynkowanej grubości 1,2 (UNI 56) lub 1,5 (PU56) oklejonej laminatem PCV.

Zalecane zastosowania: drzwi wewnętrzne wejściowe do mieszkań otwieranych z klatki schodowej jak również do drzwi zewnętrznych, do pomieszczeń nieogrzewanych (np.: magazyn, pomieszczenia techniczne, garaż itp.). Ościeżnice stalowe mogą być stosowane zarówno do drzwi antywłamaniowych, jak i przeciwpożarowych.

Komplet ościeżnicy składa się z:

- belki pionowej zamkowej z regulacją docisku języka klamkowego,
- belki pionowej zawiasowej wyposażona w stalowe gniazda zawiasowe,
- belka poprzecznej,
- progu systemowego,
- kompletu uszczelek,
- zaślepki zasłaniającej mocowania ościeżnicy do ściany.

Do ościeżnicy można zamówić dedykowany zestaw dybli montażowych o długościach 112 i 152 mm Profil narożny ościeżnicy PU56, PU/UNI56. Może być również montowana w środku ściany jako ościeżnica stała (w przypadku montażu w środku ściany wymagany jest otwór większy o 20mm niż największy zewnętrzny wymiar ościeżnicy).

UWAGA! Profil zimny, jednoczęściowy. Niskie temperatury zewnętrzne, podwyższona wilgotność i zła wentylacja we wnętrzu domu mogą powodować skraplanie się wilgoci na wewnętrznych częściach ościeżnicy stalowej, wykonanej z jednego kawałka blachy stalowej, która jest profilem zimnym i przewodnikiem temperatury. Jest to naturalna właściwość fizyczna elementów metalowych, dlatego dla drzwi zewnętrznych, wejściowych do domów, zalecana jest ciepła ościeżnica TERMO ODS 56. W przypadku drzwi o klasie bezpieczeństwa RC3, wypełnienie przestrzeni pomiędzy ościeżnicą a murem zaprawą betonową jest zalecane, a dla drzwi przeciwpożarowych jest wymogiem producenta!

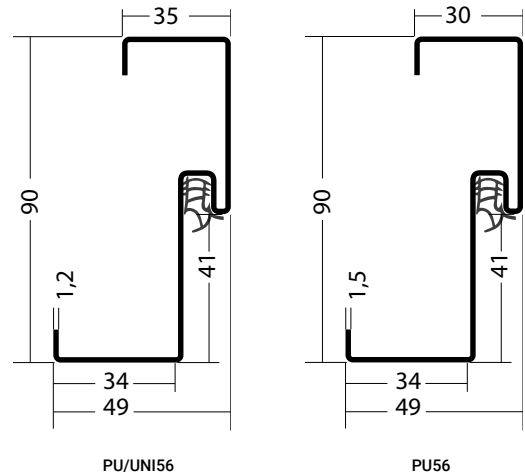

Termo ALU/PCV PU56 STANDARD

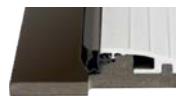

stosowany jest z ościeżnicą PU56

próg Termo ALU/DREWNO PU56 STANDARD



w drzwiach P.POŻ.

wymiar	80N, 90E,	100E
zastosowanie do	UNIVERSAL 56SH PREMIUM 56S MAGNUM 56K	PREMIUM 56S

	wymiar skrzydła			
	B	C	E	F
80N	798	828	2001	2016
90E	920	950	2023	2038
100E*	1020	1050	2023	2038

* Wymiar 100E dostępny tylko w PREMIUM 56S

PU56	wymiar w świetle		wymiar zewnętrzny		zalecany wymiar otworu montażowego	
	szerokość (A)	wysokość (D)	szerokość (G1/G)	wysokość (H1/H)	min-maks. szerokość	min-maks. wysokość
80N	778	2004	848/878	2039/2054	870 – 900	2050 – 2080
90E	900	2026	970/1000	2061/2076	990 – 1020	2070 – 2100
100E*	1000	2026	1070/1100	2061/2076	1090 – 1120	2070 – 2100

* Wymiar 100E dostępny tylko w PREMIUM 56S

OŚCIEŻNICA PD56, PD58

PD 56/150 – ościeżnica opcjonalna do drzwi PREMIUM 56S oraz MAGNUM 56K.
PD 58/150 – standardowa ościeżnica do drzwi MAGNUM 58K.

Ościeżnica wykonana jest z wysokogatunkowej blachy ocynkowanej grubości 1,5 oklejonej laminatem PCV.

Zalecane zastosowania: drzwi wewnętrzne wejściowe do mieszkań otwieranych z klatki schodowej, jak również do drzwi zewnętrznych do pomieszczeń nieogrzewanych (np.: magazyn, maszynownia, garaż itp.). Może być stosowana zarówno do drzwi antywłamaniowych, jak i przeciwpożarowych.

Komplet ościeżnicy składa się z:

- belki pionowej zamkowa z regulacją docisku języka klamkowego
- belki pionowej zawiasowa wyposażona w stalowe gniazda zawiasowe,
- belki poprzecznej,
- progu systemowego,
- kompletu uszczelek,
- zaślepki zasłaniającej mocowania ościeżnicy do ściany.

Do ościeżnicy można zamówić dedykowany zestaw dybli montażowych o różnych długościach.

UWAGA! Profil zimny, jednoczęściowy. Niskie temperatury zewnętrzne, podwyższona wilgotność i zła wentylacja we wnętrzu domu mogą powodować skraplanie się wilgoci na wewnętrznych częściach ościeżnicy stalowej, wykonanej z jednego kawałka blachy stalowej, która jest profilem zimnym i przewodnikiem temperatury. Jest to naturalna właściwość fizyczna elementów metalowych, dlatego dla drzwi zewnętrznych, wejściowych do domów, zalecana jest ciepła ościeżnica TERMO ODS 56. W przypadku drzwi o klasie bezpieczeństwa RC4 i przeciwpożarowych, wypełnienie przestrzeni pomiędzy ościeżnicą a murem zaprawą betonową jest wymogiem producenta!

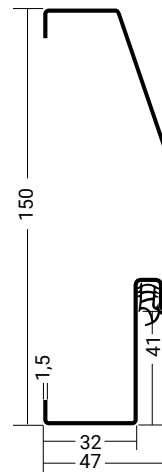

Termo ALU/PCV PD56/150 STANDARD



stosowany jest z ościeżnicą PD56/150

Termo ALU/DREWNO PD56/150 STANDARD



w drzwiach P.POŻ.

wymiar

80N, 90E

zastosowanie do

PREMIUM 56S
MAGNUM 56K
MAGNUM 58K

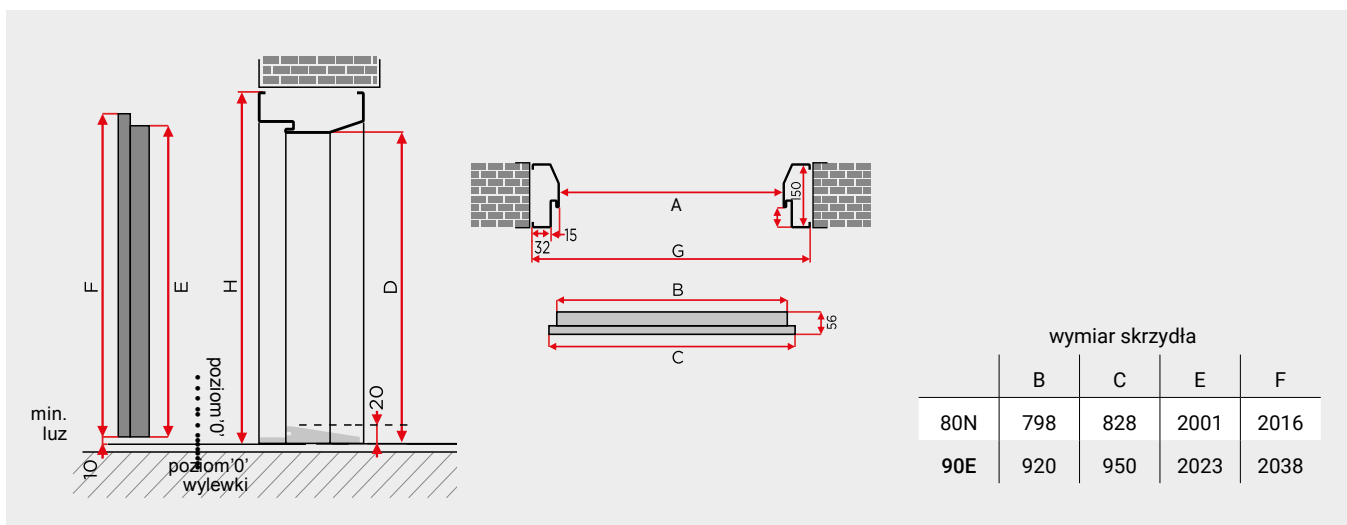

PD56 PD58	wymiar w świetle		wymiar zewnętrzny		zalecany wymiar otworu montażowego	
	szerokość (A)	wysokość (D)	szerokość (G)	wysokość (H)	min-maks. szerokość	min-maks. wysokość
80N	778	2004	872	2051	900 – 920	2070 – 2080
90E	900	2026	994	2073	1020 – 1040	2090 – 2100

OŚCIEŻNICA TERMO ODS56

Termo ODS56 – ościeżnica opcjonalna do drzwi PREMIUM 56S oraz MAGNUM 56K.

System ciepłych ościeżnic drewniano-stalowych to połączenie drewna klejonego oraz dwóch niezależnych profili (różnej grubości) blachy laminowanej.

Zalecane zastosowania: drzwi zewnętrzne, wejściowe do domów jednorodzinnych. Może być stosowana zarówno do drzwi antywłamaniowych, jak i przeciwpożarowych.

Komplet ościeżnicy składa się z:

- belki pionowej zamkowej z regulacją docisku języka klamkowego,
- belki pionowej zawiasowej wyposażona w stalowe gniazda zawiasowe,
- belki poprzecznej,
- progu systemowego,
- kompletu uszczelek,
- zaślepki zasłaniającej mocowania ościeżnicy do ściany,
- zestaw montażowy (8 blach montażowych z wkrętami oraz 8 wkrętów montażowych).

Możliwość zastosowania naświetla (patrz str.58) oraz poszerzenia o szerokości 25, lub 50 mm.

UWAGA! W przypadku drzwi przeciwpożarowych wypełnienie szczeliny montażowej z pianką montażową SOUDA FOAM FR firmy SOUDAL jest wymogiem producenta!

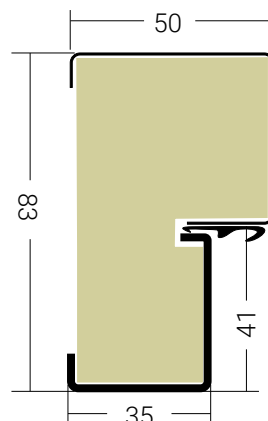

Poszerzenia Termo ODS

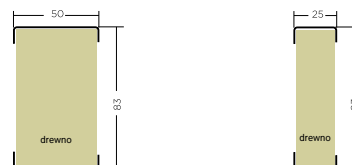

Termo ALU/PCV PU56 STANDARD

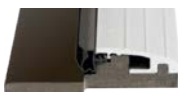

stosowany jest z ościeżnicą ODS56

próg Termo ALU/DREWNO PU56 STANDARD



w drzwiach P.POŻ.

wymiar

80N, 90E,

100E

zastosowanie do

PREMIUM 56S
MAGNUM 56K

PREMIUM 56S

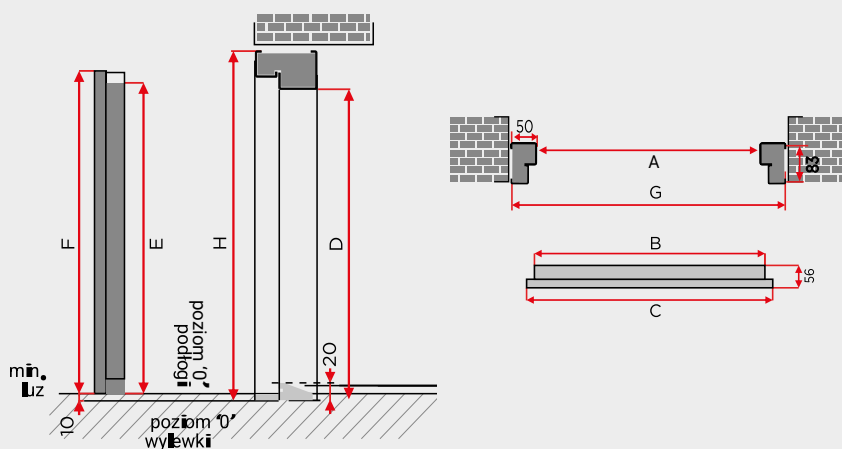

wymiar skrzydła

	B	C	E	F
80N	798	828	2001	2016
90E	920	950	2023	2038
100E*	1020	1050	2023	2038

* Wymiar 100E dostępny tylko w PREMIUM 56S

ODS56	wymiar w świetle		wymiar zewnętrzny		zalecany wymiar otworu montażowego	
	szerokość (A)	wysokość (D)	szerokość (G)	wysokość (H)	min-maks. szerokość	min-maks. wysokość
80N	778	2004	878	2054	900 – 920	2070 – 2080
90E	900	2026	1000	2076	1020 – 1040	2090 – 2100
100E*	1000	2026	1100	2076	1120 – 1140	2090 – 2100

* Wymiar 100E dostępny tylko w PREMIUM 56S

OŚCIEŻNICA TERMO SK56

Termo SK56 – ościeżnica opcjonalna do drzwi UNIVERSAL 56SH.

Ciepła ościeżnica stalowo-kompozytowa to połączenie profilu kompozytowego oraz dwóch niezależnych profili (różnej grubości) blachy laminowanej.

Zalecane zastosowania: drzwi zewnętrzne, wejściowe do mieszkań oraz domów jednorodzinnych.

Ościeżnica pakowana oraz złożona w całość wraz ze skrzydłem, zawiasami oraz zestawem montażowym.

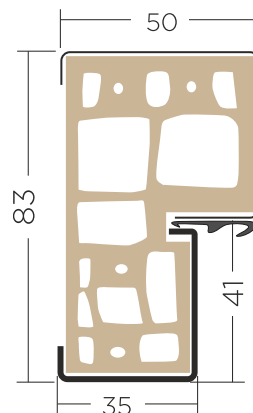

Termo ALU/PCV PU56
STANDARD



wymiar

80N, 90E

zastosowanie do

UNIVERSAL 56SH

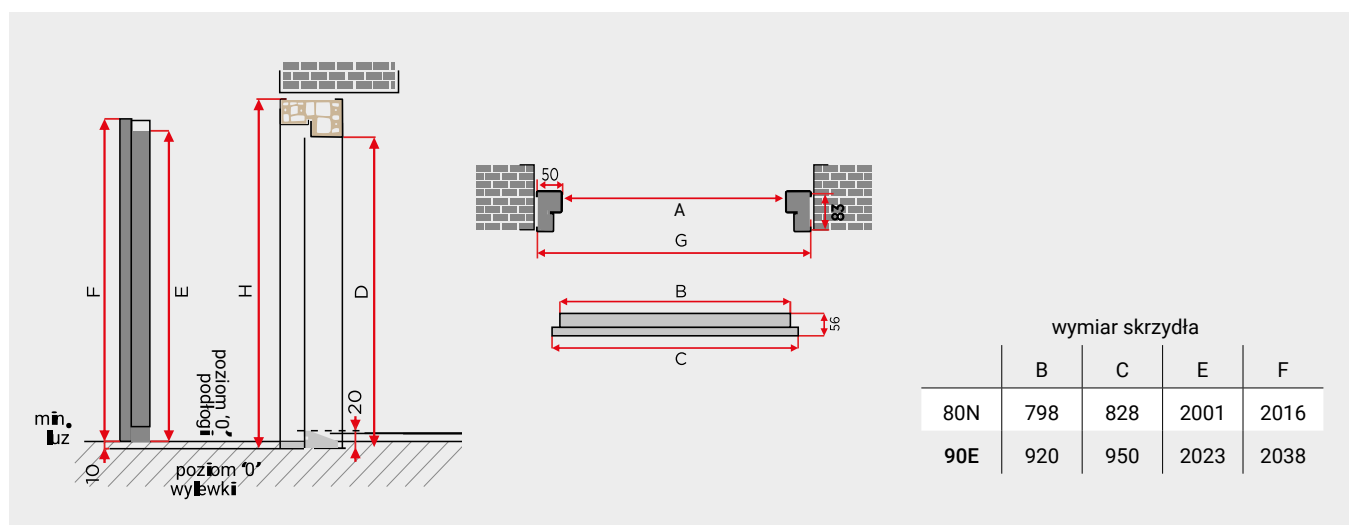

SK56	wymiar w świetle		wymiar zewnętrzny		zalecany wymiar otworu montażowego	
	szerokość (A)	wysokość (D)	szerokość (G)	wysokość (H)	min-maks. szerokość	min-maks. wysokość
80N	778	2004	878	2054	900 – 920	2070 – 2080
90E	900	2026	1000	2076	1020 – 1040	2090 – 2100

OŚCIEŻNICA PU68

PU68 – standardowa ościeżnica do drzwi SPECIAL 68SL, MASTER 68KL.

Ościeżnica wykonana jest z wysokogatunkowej blachy ocynkowanej grubości 1,2 oklejonej laminatem PCV.

Zalecane zastosowania: drzwi wewnętrzne wejściowe do mieszkań otwieranych z klatki schodowej, jak również do drzwi zewnętrznych do pomieszczeń nieogrzewanych (np.: magazyn, pomieszczenia techniczne, garaż itp.).

Komplet ościeżnicy składa się z:

- belki pionowej zamkowej z regulacją docisku języka klamkowego,
- belki pionowej zawiasowej wyposażonej w stalowe gniazda zawiasów,
- belki poprzecznej,
- progu systemowego,
- kompletu uszczelek,
- zaślepki zasłaniającej mocowania ościeżnicy do ściany.

Do ościeżnicy można zamówić dedykowany zestaw dybli montażowych o różnych długościach. Profil narożny, który może być montowany również w środku ściany jako ościeżnica stała (w przypadku montażu w środku wymagany jest otwór większy niż największy zewnętrzny wymiar ościeżnicy).

UWAGA! Profil zimny, jednoczęściowy. Niskie temperatury zewnętrzne, podwyższona wilgotność i zła wentylacja we wnętrzu domu mogą powodować skraplanie się wilgoci na wewnętrznych częściach ościeżnicy stalowej, wykonanej z jednego kawałka blachy stalowej, która jest profilem zimnym i przewodnikiem temperatury. Jest to naturalna właściwość fizyczna elementów metalowych, dlatego dla drzwi zewnętrznych, wejściowych do domów, zalecana jest ciepła ościeżnica TERMO ODS68 lub TERMO ALU68.

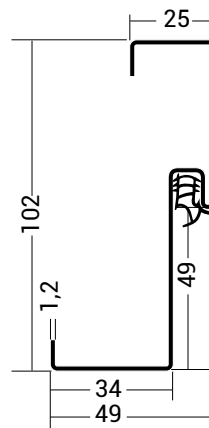

stosowany jest z ościeżnicą PU68

wymiar

80N, 90E

zastosowanie do

SPECIAL 68SL
MASTER 68KL

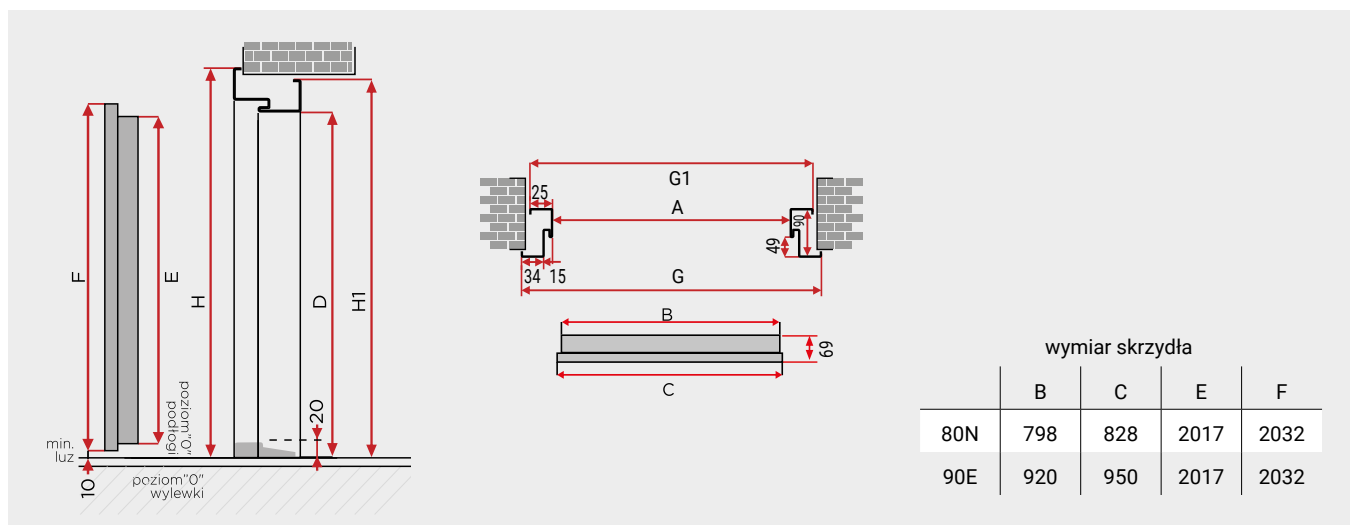

PU68	wymiar w świetle		wymiar zewnętrzny		zalecany wymiar otworu montażowego	
	szerokość (A)	wysokość (D)	szerokość (G1/G)	wysokość (H1/H)	min-maks. szerokość	min-maks. wysokość
80N	778	2020	828/878	2045/2070	860 – 900	2060 – 2100
90E	900	2020	950/1000	2045/2070	980 – 1020	2060 – 2100

OŚCIEŻNICA PD68

PD 68/150 – standardowa ościeżnica do drzwi MAGNUM 68KR, SPECIAL 68SL, MASTER 68KL i PREMIUM 68XL.

Ościeżnica wykonana jest z wysokogatunkowej blachy ocynkowanej grubości 1,5 oklejonej laminatem PCV.

Zalecane zastosowania: drzwi wejściowe do mieszkań otwieranych z klatki schodowej, jak również do drzwi zewnętrznych do pomieszczeń nieogrzewanych (np.: magazyn, maszynownia, garaż itp.).

Komplet ościeżnicy składa się z:

- belki pionowej zamkowej z regulacją docisku języka klamkowego,
- belki pionowej zawiasowej wyposażona w stalowe gniazda zawiasowe,
- belki poprzecznej,
- progu systemowego,
- kompletu uszczeltek,
- zaślepki zastępującej mocowania ościeżnicy do ściany.

Do ościeżnicy można zamówić dedykowany zestaw dybli montażowych o różnych długościach.

UWAGA! Profil zimny, jednoczęściowy. Niskie temperatury zewnętrzne, podwyższona wilgotność i zła wentylacja we wnętrzu domu mogą powodować skraplanie się wilgoci na wewnętrznych częściach ościeżnicy stalowej, wykonanej z jednego kawałka blachy stalowej, która jest profilem zimnym i przewodnikiem temperatury. Jest to naturalna właściwość fizyczna elementów metalowych, dlatego dla drzwi zewnętrznych, wejściowych do domów zalecana jest ciepła ościeżnica TERMO ODS68 lub TERMO ALU68. W przypadku drzwi o klasie bezpieczeństwa RC3, wypełnienie przestrzeni pomiędzy ościeżnicą a murem zaprawą betonową jest zalecane, a dla drzwi przeciwpożarowych jest wymogiem producenta!

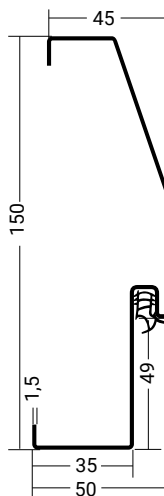

PD68 INOX STANDARD



w standardzie do drzwi SPECIAL 68SL, MASTER 68KL, PREMIUM 68XL

DĘBOWY MAGNUM 20 PD68/150 STANDARD



w standardzie do drzwi MAGNUM 68KRL p.poż.

TERMO ODS68/150 STANDARD



w standardzie do drzwi MAGNUM 68KRL bez p.poż.

wymiar

80N, 90E

zastosowanie do

MAGNUM 68KRL, SPECIAL 68SL, MASTER 68KL, PREMIUM 68XL

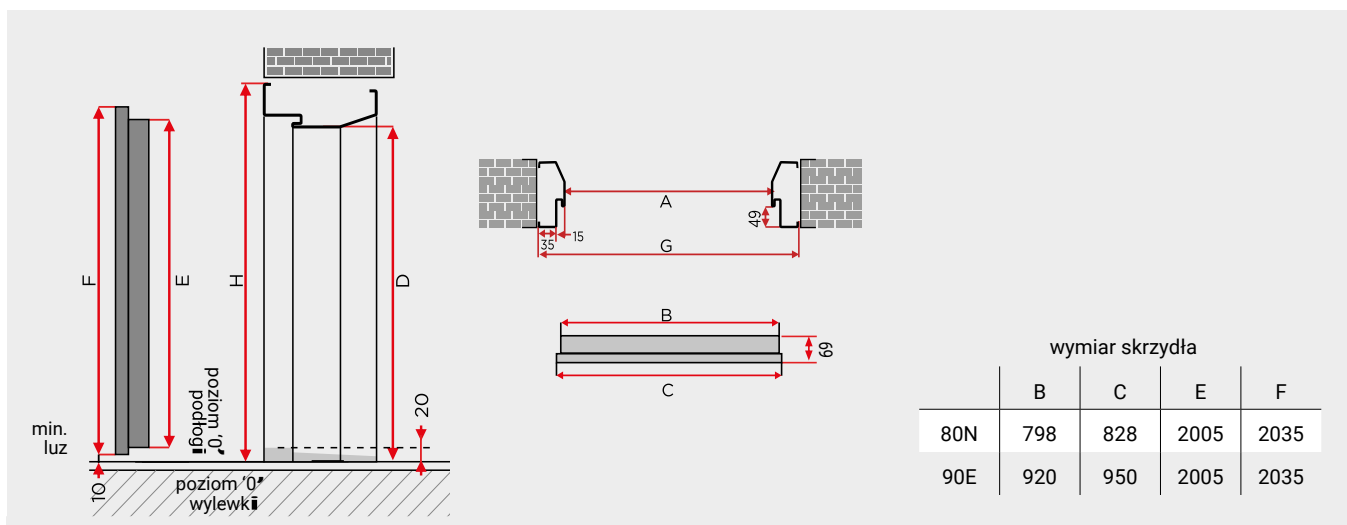

PD68	wymiar w świetle		wymiar zewnętrzny		zalecany wymiar otworu montażowego	
	szerokość (A)	wysokość (D)	szerokość (G)	wysokość (H)	min-maks. szerokość	min-maks. wysokość
80N	778	2020	878	2070	900 – 940	2080 – 2100
90E	900	2020	1000	2070	1020 – 1060	2080 – 2100

OŚCIEŻNICA PU68-PR

PU68-PR – opcjonalna ościeżnica do drzwi SPECIAL 68SL, MASTER 68KL.

Ościeżnica wykonana jest z blachy ocynkowanej grubości 1,2 oklejonej laminatem PCV.

Zalecane zastosowania: drzwi wewnętrzne wejściowe do mieszkań otwieranych z klatki schodowej, jak również do drzwi zewnętrznych do pomieszczeń nieogrzewanych (np.: magazyn, pomieszczenia techniczne, garaż itp.)

Komplet ościeżnicy składa się z:

- belki zamkowej wyposażonej z regulacją zapadki języka,
- belki zawiasowej wyposażonej w stalowe gniazda zawiasowe,
- belki poprzecznej,
- systemowy próg,
- komplet uszczelek,
- komplet zaślepek do otworów mocowania
- maskownicę o wybranym zakresie

Do ościeżnicy można zamówić dedykowany zestaw dybli montażowych o różnych długościach.

UWAGA! Profil zimny, dwuczęściowy. Niskie temperatury zewnętrzne, podwyższona wilgotność i zła wentylacja we wnętrzu domu mogą powodować skraplanie się wilgoci na wewnętrznych częściach ościeżnicy stalowej, wykonanej z jednego kawałka blachy stalowej, która jest profilem zimnym i przewodnikiem temperatury. Jest to naturalna właściwość fizyczna elementów metalowych, dlatego dla drzwi zewnętrznych, wejściowych do domów, zalecana jest ciepła ościeżnica TERMO ODS68 lub TERMO ALU68.

Aby zamontować ościeżnicę stalową regulowaną PU68-PR otwory w murze muszą posiadać tak zwane węgariki odstające od ściany na minimum 50 mm po obu stronach belek pionowych oraz nad ościeżnicą.

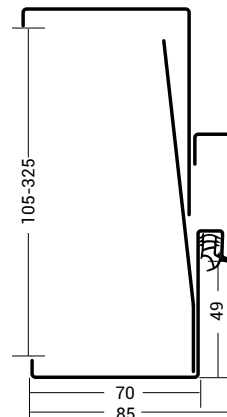

PU68-PR INOX
STANDARD



stosowany jest z ościeżnicą PU68-PR

wymiar

80N, 90E

zastosowanie do

SPECIAL 68SL
MASTER 68KL

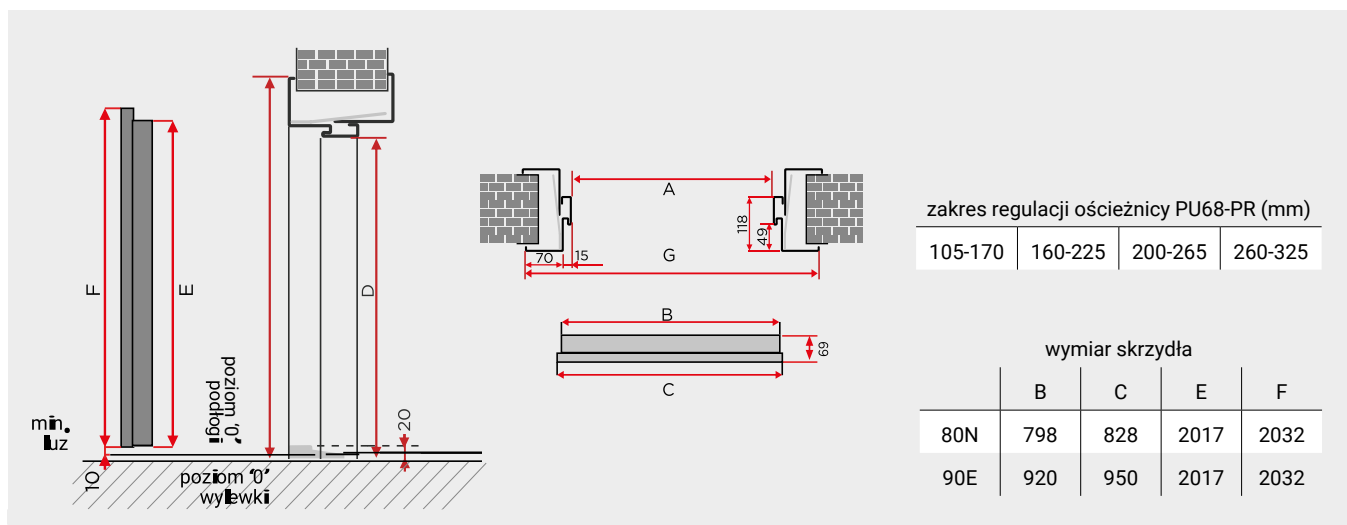

PU68-PR	wymiar w świetle		wymiar zewnętrzny		zalecany wymiar otworu montażowego	
	szerokość (A)	wysokość (D)	szerokość (G)	wysokość (H)	min-maks. szerokość	min-maks. wysokość
80N	778	2020	948	2105	840 – 900	2050 – 2100
90E	900	2020	1070	2105	960 – 1020	2050 – 2100

OŚCIEŻNICA TERMO ODS68

Termo ODS68 – ościeżnica standardowa do drzwi PERFECT 68XL opcjonalna do drzwi SPECIAL 68SL, MASTER 68KL, PREMIUM 68XL, MAGNUM 68KR.

System ciepłych ościeżnic drewniano-stalowych to połączenie drewna klejonego oraz dwóch niezależnych profili (różnej grubości) blachy laminowanej.

Zalecane zastosowania: drzwi zewnętrzne wejściowe do mieszkań i domów. Może być stosowana zarówno do drzwi antywłamaniowych, jak i przeciwpożarowych.

Ościeżnica pakowana oraz złożona w całość wraz ze skrzydłem, zawiasami oraz zestawem montażowym. Do ościeżnicy można zamówić dedykowany zestaw dybli montażowych o różnych długościach. Możliwość zastosowania naświetla (patrz str. 58), oraz poszerzenia o szerokości 25, lub 50 mm.

UWAGA! W przypadku drzwi przeciwpożarowych wypełnienie szczeliny montażowego z pianką montażową Souda FOAM FR firmy Soudal jest wymogiem producenta!

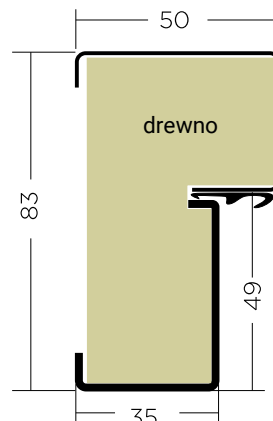

Poszerzenia Termo ODS

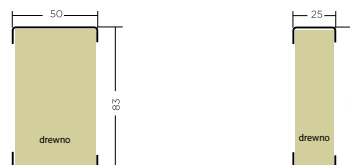

Termo ALU/PCV ODS68/S
STANDARD



SPECIAL 68SL, PREMIUM 68XL,
MASTER 68KL

Termo ALU/PVC ODS68



MAGNUM 68KRL, PERFECT 68XL

wymiar	80N, 90E	100E
zastosowanie do	PERFECT 68XL, SPECIAL 68SL, PREMIUM 68XL, MASTER 68KL, MAGNUM 68KRL	PERFECT 68XL

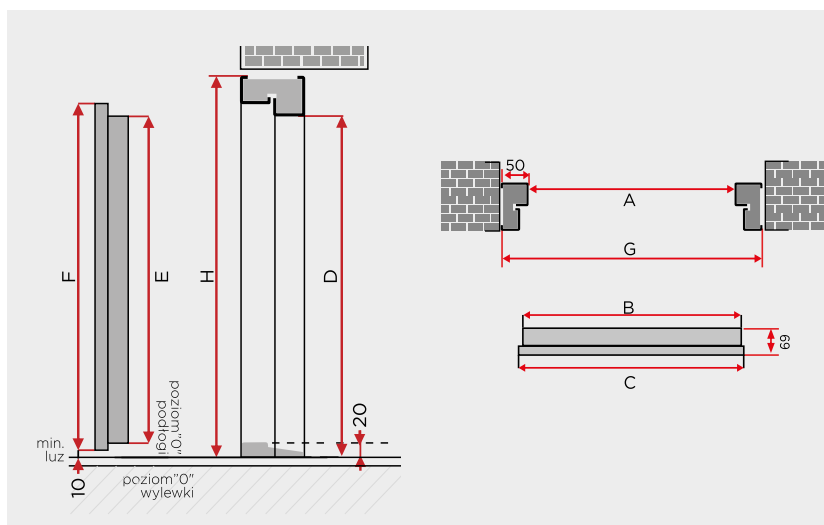

wymiary skrzydeł SPECIAL 68SL,
PREMIUM 68XL, MASTER 68KL

	B	C	E	F
80N	798	828	2017	2032
90E	920	950	2017	2032

wymiary skrzydeł MAGNUM 68KRL
i PERFECT 68XL

	B	C	E	F
80N	798	828	2005	2035
90E	920	950	2005	2035
100E*	1020	1050	2005	2035

* Wymiar 100E dostępny tylko w PERFECT 68XL

ODS68	wymiar w świetle		wymiar zewnętrzny		zalecany wymiar otworu montażowego	
	szerokość (A)	wysokość (D)	szerokość (G)	wysokość (H)	min-maks. szerokość	min-maks. wysokość
80N	780	2020	880	2072	900 – 940	2080 – 2100
90E	902	2020	1002	2072	1020 – 1060	2080 – 2100
100E*	1002	2020	1102	2072	1120 – 1160	2080 – 2100

* Wymiar 100E dostępny tylko w PERFECT 68XL

OŚCIEŻNICA TERMO ALU68



Termo ALU68 – opcjonalna ościeżnica do drzwi SPECIAL 68SL, PREMIUM 68XL, PERFECT 68XL.

System ciepłych ościeżnic aluminiowych TERMO ALU68 zaleca się stosować do drzwi zewnętrznych. Wewnątrz profilu TERMO ALU znajduje się izolacja termiczna, przeciwdziałająca przemarzaniu ościeżnicy w niskich temperaturach okresu zimowego.

Zalecane zastosowania: drzwi zewnętrzne do domów.

Może być stosowana zarówno do drzwi antywłamaniowych jak i P.POŻ.

Ościeżnica pakowana oraz złożona w całość wraz ze skrzydłem, zawiasami oraz zestawem montażowym. Możliwość zastosowania naświetla (patrz str. 59), oraz poszerzenia o szerokości 50 mm.

System Termo ALU zapewnia idealne dopasowanie profilu ościeżnicy, naświetli oraz poszerzeń.

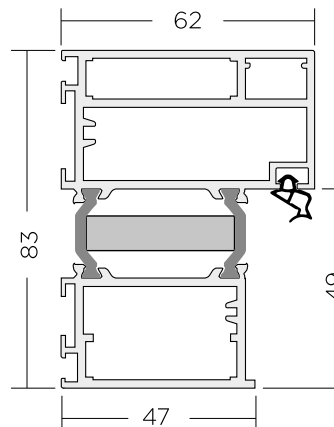

Poszerzenia Termo ALU 50mm

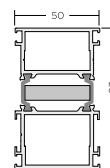

Regulacja docisku



Termo ALU/PCV ODS68
STANDARD



SPECIAL 68SL, PREMIUM 68XL

Termo ALU/PVC ODS68



PERFECT 68XL

wymiar

80N, 90E,

100E

zastosowanie do

SPECIAL 68SL
PREMIUM 68XL
PERFECT 68XL

PERFECT 68XL

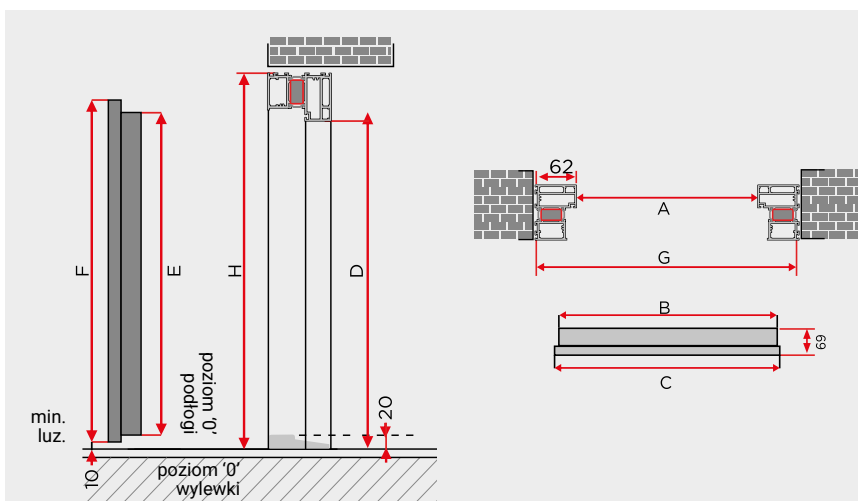

wymiary skrzydeł SPECIAL 68SL,
PREMIUM 68XL, MASTER 68KL

	B	C	E	F
80N	798	828	2017	2032
90E	920	950	2017	2032

wymiary skrzydeł PERFECT 68XL

	B	C	E	F
80N	798	828	2005	2035
90E	920	950	2005	2035
100E*	1020	1050	2005	2035

* Wymiar 100E dostępny tylko w PERFECT 68XL

ALU68	wymiar w świetle		wymiar zewnętrzny		zalecany wymiar otworu montażowego	
	szerokość (A)	wysokość (D)	szerokość (G)	wysokość (H)	min-maks. szerokość	min-maks. wysokość
80N	780	2020	906	2082	920 – 960	2090 – 2120
90E	903	2020	1028	2082	1040 – 1070	2090 – 2120
100E*	1003	2020	1128	2082	1140 – 1170	2090 – 2120

* Wymiar 100E dostępny tylko w PERFECT 68XL

OŚCIEŻNICA STALOWA PM84

PM84/150 – standardowa ościeżnica do drzwi MAGNUM 84K

Ościeżnica wykonana jest z wysokogatunkowej blachy ocynkowanej grubości 1,5 oklejonej laminatem PCV.

Zalecane zastosowania: drzwi wejściowe do mieszkań otwieranych z klatki schodowej, jak również do drzwi zewnętrznych do pomieszczeń nieogrzewanych (np.: magazyn, maszynownia, garaż itp.). Może być stosowany zarówno do drzwi antywłamaniowych, jak i przeciwpożarowych.

Komplet ościeżnicy składa się z:

- belki pionowej zamkowej z regulacją docisku języka klamkowego,
- belki pionowej zawiasowej wyposażona w stalowe gniazda zawiasowe,
- belki poprzecznej,
- progu systemowego,
- kompletu uszczelek,
- zaślepki zasłaniającej mocowania ościeżnicy do ściany.

Do ościeżnicy można zamówić dedykowany zestaw dybli montażowych o różnych długościach.

UWAGA! Profil zimny, jednocześnie. Niskie temperatury zewnętrzne, podwyższona wilgotność i zła wentylacja we wnętrzu domu mogą powodować skraplanie się wilgoci na wewnętrznych częściach ościeżnicy stalowej, wykonanej z jednego kawałka blachy stalowej, która jest profilem zimnym i przewodnikiem temperatury. Jest to naturalna właściwość fizyczna elementów metalowych, dlatego dla drzwi zewnętrznych, wejściowych do domów, zalecana jest ciepła ościeżnica TERMO ALU84.

W przypadku drzwi o klasie bezpieczeństwa RC3, wypełnienie przestrzeni pomiędzy ościeżnicą a murem zaprawą betonową jest zalecane, a dla drzwi przeciwpożarowych jest wymogiem producenta!

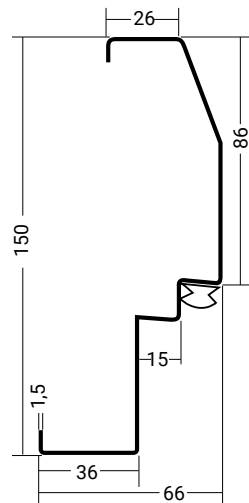

TERMO PM84/150 STANDARD



do drzwi bez P.POŻ.

dębowy MAGNUM 84 STANDARD



malowany pod kolor ościeżnicy do drzwi P.POŻ. oraz bez P.POŻ.

wymiar

80N, 90E

zastosowanie do

MAGNUM 84K

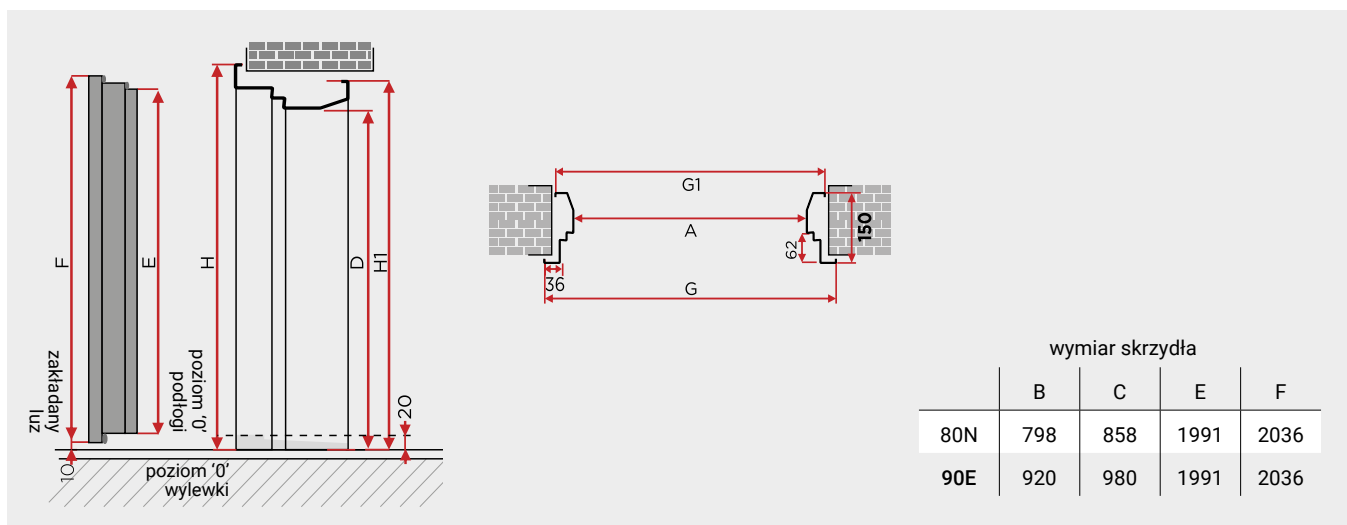

PM84	wymiar w świetle		wymiar zewnętrzny		zalecany wymiar otworu montażowego	
	szerokość (A)	wysokość (D)	szerokość (G1/G)	wysokość (H1/H)	min-maks. szerokość	min-maks. wysokość
80N	778	2020	860/912	2064/2086	900 – 940	2080 – 2100
90E	902	2020	982/1034	2064/2086	1000 – 1040	2080 – 2100

OŚCIEŻNICA TERMO ALU84



Termo ALU84 – standardowa ościeżnica do EXCLUSIVE 84P/84X.

System ciepłych ościeżnic aluminiowych TERMO ALU84 o podwójnym felcu, oraz uszczelnieniu. Wewnątrz profilu TERMO ALU znajduje się izolacja termiczna, przeciwdziałająca przemarzaniu ościeżnicy w niskich temperaturach okresu zimowego.

Zalecane zastosowania: drzwi zewnętrzne do domów.

Może być stosowana do drzwi antywłamaniowych.

Ościeżnica pakowana oraz złożona w całość wraz ze skrzydłem, zawiasami oraz zestawem montażowym. Możliwość zastosowania naświetla (patrz str. 59), oraz poszerzenia o szerokości 50 mm.

System Termo ALU84 zapewnia idealne dopasowanie profilu ościeżnicy, naświetli oraz poszerzeń.

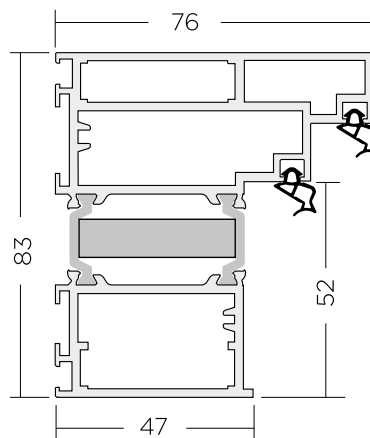

Poszerzenia Termo ALU 50mm

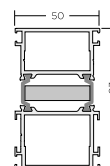

Termo ODS83
STANDARD



Regulacja docisku

wymiar

90E

zastosowanie do

EXCLUSIVE 84P

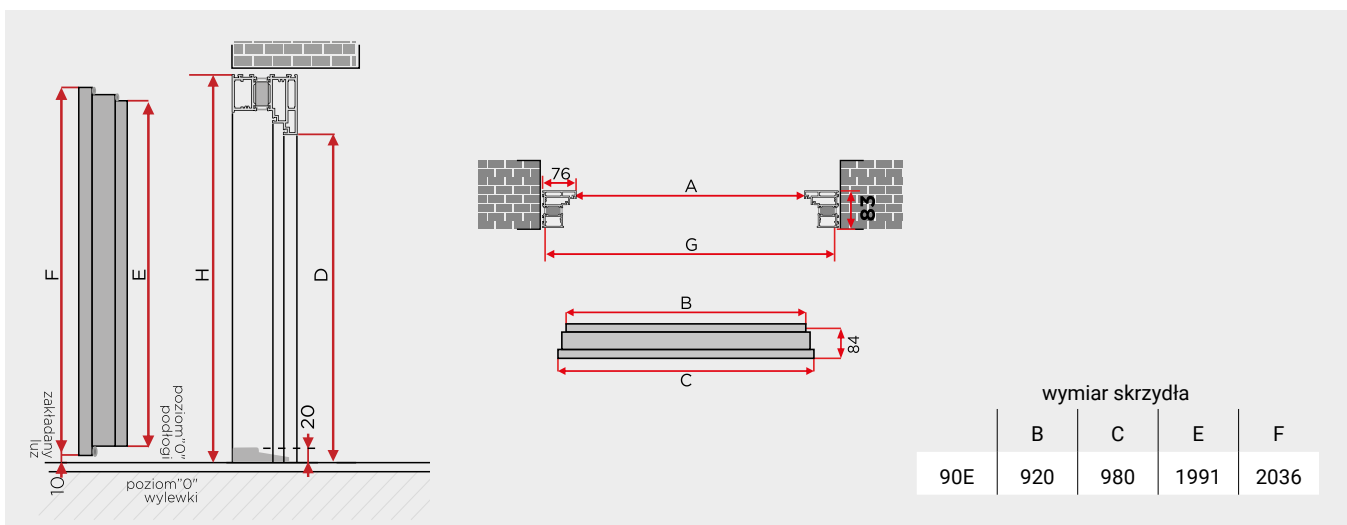

ALU84	wymiar w świetle		wymiar zewnętrzny		zalecany wymiar otworu montażowego	
	szerokość (A)	wysokość (D)	szerokość (G)	wysokość (H)	min-maks. szerokość	min-maks. wysokość
90E	904	2006	1056	2082	1070 – 1120	2090 – 2120

OŚCIEŻNICA TERMO PVC84/SK84



PCV84 – opcjonalną ościeżnica do EXCLUSIVE 84P.

System ciepłych ościeżnic TERMO PVC o podwójnym felcu, oraz uszczelnieniu. Wewnątrz profilu TERMO PVC znajduje się izolacja termiczna, przeciwdziałająca przemarzaniu ościeżnicy w niskich temperaturach okresu zimowego.

Zalecane zastosowania: drzwi zewnętrzne do domów. Może być stosowana zarówno do drzwi antywłamaniowych.

Ościeżnica pakowana oraz złożona w całość wraz ze skrzydłem, zawiasami oraz zestawem montażowym.

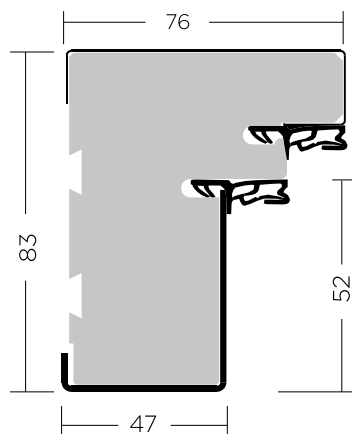

WKRÓTCE W SPRZEDAŻY

Termo ODS83 STANDARD



Regulacja docisku



wymiar

90E

zastosowanie do

EXCLUSIVE 84P

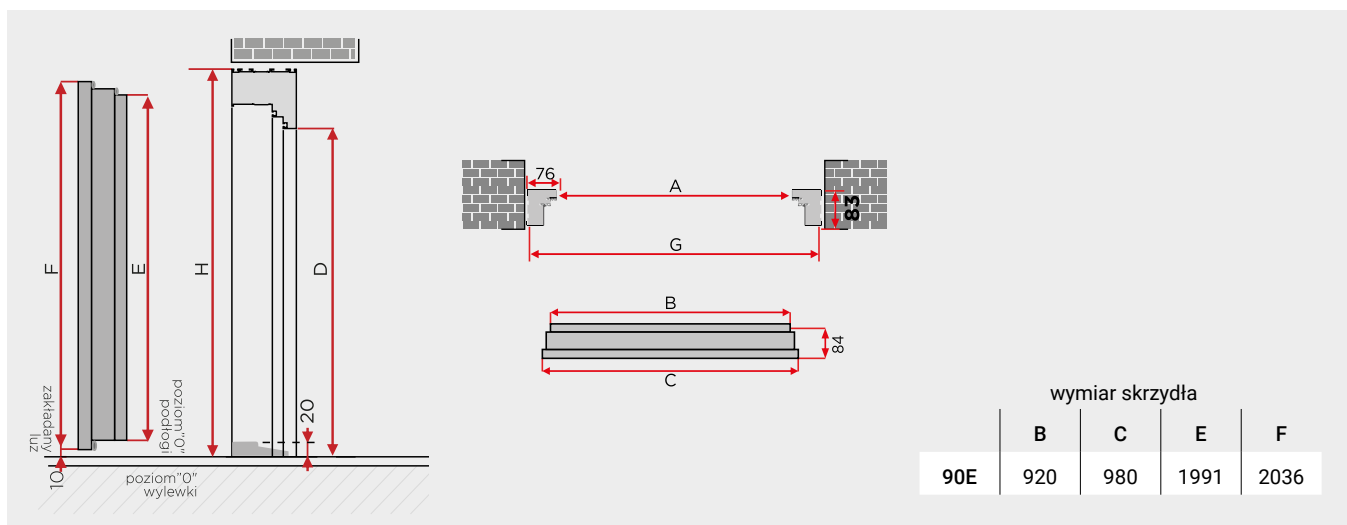

ALU84	wymiar w świetle		wymiar zewnętrzny		zalecany wymiar otworu montażowego	
	szerokość (A)	wysokość (D)	szerokość (G)	wysokość (H)	min-maks. szerokość	min-maks. wysokość
90E	904	2006	1056	2082	1070 – 1120	2090 – 2120



DOPOSAŻ
SWOJE DRZWI

05

OKUCIA

Jak czyścić, pielęgnować i konserwować okucia drzwiowe, w tym okucia INOX?

Wycierać należy zawsze zgodnie z kierunkiem szlifowania gąbką, miękką szmatką, a najlepiej włókniną ścierną do stali nierdzewnej. Stosować do czyszczenia np. mleczko CIF lub środki do stali nierdzewnej dostępne na rynku. Myć wodą z dodatkiem niewielkiej ilości octu lub cytryny. Można też użyć Preparatu do czyszczenia i pielęgnacji stali nierdzewnej „GREENTEQ”, który znajduje się w naszych akcesoriach dodatkowych (patrz katalog Delta – akcesoria dodatkowe). Zaraz po zamontowaniu drzwi oraz po każdym umyciu należy użyć najlepiej wazeliny technicznej lub przynajmniej oleju jadalnego lub silnikowego – niewielką ilość nanieść na miękką szmatkę i przetrzeć wszystkie elementy metalowe, czyli klamki, szyldy, zamki, wkładki, zawiasy i ramki INOX.

Czyszczenia i konserwacji należy dokonywać po zamontowaniu drzwi oraz przynajmniej 2 razy w roku, na wiosnę i na jesień.

VERA INOX szyld T1

STAL NIERDZEWNA



VERA INOX szyld TG19

STAL NIERDZEWNA



VERA INOX SZYLD T4

STAL NIERDZEWNA



VERA CZARNY MAT szyld TG19

STAL NIERDZEWNA
MAŁOWANA PROSZKOWO



Dostępne okucia za dopłatą w modelach drzwi Delta

	UNIVERSAL 56SH	PREMIUM 56S	SPECIAL 68SL	MASTER 68KL	MAGNUM 56K	MAGNUM 58K
VERA INOX szyld T1	•	–	–	–	–	–
VERA INOX szyld TG19	50,00 zł	•	•	•	•	–
VERA INOX szyld T4	–	–	–	–	–	•
VERA CZARNY MAT szyld TG19	–	100,00 zł	100,00 zł	100,00 zł	100,00 zł	–
TAMARA'2 tarcza TG19 INOX	120,00 zł	120,00 zł	120,00 zł	120,00 zł	120,00 zł	–
TAMARA'2 tarcza TG19 CZARNY MAT	–	220,00 zł	220,00 zł	220,00 zł	220,00 zł	–
SIMON ALU tarcza SIMON	–	120,00 zł	120,00 zł	120,00 zł	120,00 zł	–
SIMON ALU tarcza SIMON CZARNY MAT	–	220,00 zł	220,00 zł	220,00 zł	220,00 zł	–

• dostępne w cenie, – niedostępne

Nie stosować:

- Druciaków, szczotek stalowych.
- Środków polerskich, proszków powodujących zarysowania.
- Środków czyszczących zawierających kwas solny, chlor, wybielaczy.

W trakcie prowadzenia prac budowlanych należy bezwzględnie elementy ze stali nierdzewnej zabezpieczyć przed osadzaniem się nalotów i zarysowaniami poprzez nasmarowanie olejem lub wazeliną techniczną i założenie folii ochronnej, a po zakończeniu prac budowlanych dokonać pielęgnacji i konserwacji jak opisano powyżej. W pobliżu elementów ze stali nierdzewnej nie wolno spawać, przecinać szlifierką kątową oraz pylić innymi osadami i pyłami stalowymi, gdyż to właśnie te zanieczyszczenia osadzające się na powierzchni elementów ze stali nierdzewnej korodują, a nie sama stal nierdzewna.

UWAGA! Brak możliwości zastosowania zapornicy w poniższych modelach okuć

TAMARA'2 INOX
tarcza TG19/L

STAL NIERDZEWNA

TAMARA'2 CZARNY MAT
tarcza TG19/L

STAL NIERDZEWNA
MALOWANA PROSZKOWO

SIMON ALU
tarcza SIMON

ALUMINIUM ANODOWANE

SIMON ALU CZARNY MAT
tarcza SIMON

ALUMINIUM ANODOWANE
MALOWANE PROSZKOWO



MAGNUM 68KRL	MAGNUM 84K	UNIVERSAL 56SH	SPECIAL 68SL	PREMIUM 68XL	PERFECT 68XL	EXCLUSIVE 84P
-	-	•	-	-	-	-
•	-	50,00 zł	•	•	•	-
-	-	-	-	-	-	-
100,00 zł	-	-	100,00 zł	100,00 zł	100,00 zł	-
120,00 zł	•	120,00 zł	120,00 zł	120,00 zł	120,00 zł	•
220,00 zł	100,00 zł	-	220,00 zł	220,00 zł	220,00 zł	100,00 zł
120,00 zł	-	-	120,00 zł	120,00 zł	120,00 zł	opcja do wyboru
220,00 zł	-	-	220,00 zł	220,00 zł	220,00 zł	100,00 zł

POCHWYTY (ANTABY)



TG19 INOX

 TG19
CZARNY MAT

Klamkogałka ANETA INOX (od wewnątrz: klamka VERA INOX)

 Dostępne w III kwartale
2024 r.

Klamkogałka SIMON (od wewnątrz: klamka SIMON)



pochwyty A1 ALU 65 cm prostokątny (od wewnątrz: klamka SIMON)



pochwyty A1 CZARNY MAT 65 cm prostokątny (od wewnątrz: klamka SIMON)



pochwyty A1 ALU 180 cm prostokątny (od wewnątrz: klamka SIMON)



pochwyty A1 CZARNY MAT 180 cm prostokątny (od wewnątrz: klamka SIMON)

Okucia ze stali nierdzewnej INOX oraz aluminium anodowanego, znajdujące się w standardzie drzwi Delta charakteryzują się wysoką odpornością na czynniki atmosferyczne.

Do wszystkich pochwytych zalecane jest zastosowanie elektrozaczepu z funkcją DZIEN/NOC lub zamka rolkowego.

Dostępne pochwyty za dopłatą w modelach drzwi Delta

	UNIVERSAL 56SH	PREMIUM 56S	SPECIAL 68SL	MASTER 68KL	MAGNUM 56K	MAGNUM 58K
Klamkogałka ANETA INOX	50,00 zł	50,00 zł	50,00 zł	50,00 zł	50,00 zł	50,00 zł
Klamkogałka ANETA CZARNY MAT	-	150,00 zł	150,00 zł	150,00 zł	150,00 zł	-
Klamkogałka SIMON ALU	-	150,00 zł	150,00 zł	150,00 zł	150,00 zł	-
Klamkogałka SIMON CZARNY MAT	-	250,00 zł	250,00 zł	250,00 zł	250,00 zł	-
Pochwyty A1 65 cm (ALU/CZARNY) prostokątny	-	-	550,00 zł	-	-	-
Pochwyty A1 180 cm (ALU/CZARNY) prostokątny	-	-	650,00 zł	-	-	-
pochwyty A2 INOX 90 cm (okrągły/prostokątny)	-	500,00 zł	500,00 zł	-	-	-
pochwyty A2 INOX 140 cm (okrągły/prostokątny)	-	600,00 zł	600,00 zł	-	-	-
pochwyty A2 CZARNY MAT 140 cm prostokątny	-	750,00 zł	750,00 zł	-	-	-
pochwyty A4 INOX 140 cm okrągły	-	-	600,00 zł	-	-	-

● dostępne w cenie, – niedostępne



pochwył A2 INOX 90 cm okragly (od wewnątrz: kłamka TAMARA)



pochwył A2 INOX 90 cm prostokątny (od wewnątrz: kłamka TAMARA)



pochwył A2 INOX 140 cm okragly (od wewnątrz: kłamka TAMARA)



pochwył A2 INOX 140 cm prostokątny (od wewnątrz: kłamka TAMARA)



pochwył A2 CZARNY MAT 140 cm prostokątny (od wewnątrz: kłamka TAMARA)



pochwył A4 INOX 140 cm okragly (od wewnątrz: kłamka TAMARA)

Mocowania pochwył A2 wykorzystują otwory na kłamkę i rozetę górnego zamka w skrzydle drzwiowym. Od strony wewnętrznej znajduje się klasyczna kłamka i szylid TAMARA'2 INOX. Przy zastosowaniu w drzwiach Delta pochwył INOX lub kłamkogałki sztywnej ANETA INOX otwarcie drzwi od zewnątrz możliwe jest wyłącznie przez przekręcenie zamka dolnego kluczem. Zalecamy zastosować elektrozaczep z funkcją DZIEN/NOC, który umożliwia otwieranie drzwi bez użycia klucza.

UWAGA! na czas budowy domu zaleca się założenie okuć zastępczych ponieważ długotrwały kontakt z materiałami budowlanymi (cement, wapno, gips itp) może powodować miejscowe przebarwienia i liczne zarysowania powierzchni. Obowiązkowo należy wykonywać konserwację i czyszczenie okuć drzwiowych przy drzwiach zewnętrznych zaraz po montażu oraz średnio 2 razy do roku (instrukcja obok). Okucia INOX i ALU występują w kolorze srebrnym, a niektóre czarnym matowym.

UWAGA! Pochwyłów A1 i A4 nie można stosować w drzwiach z przeszkleniem LINEA'2 INOX i LINEA'4 INOX.

MAGNUM 68KRL	MAGNUM 84K	UNIVERSAL 56SH	SPECIAL 68SL	PREMIUM 68XL	PERFECT 68XL	EXCLUSIVE 84P
50,00 zł	50,00 zł	50,00 zł	50,00 zł	50,00 zł	50,00 zł	-
150,00 zł	150,00 zł	-	150,00 zł	150,00 zł	150,00 zł	-
150,00 zł	150,00 zł	-	150,00 zł	150,00 zł	150,00 zł	150,00 zł
250,00 zł	250,00 zł	-	250,00 zł	250,00 zł	250,00 zł	250,00 zł
550,00 zł	550,00 zł	-	550,00 zł	550,00 zł	550,00 zł	550,00 zł
650,00 zł	650,00 zł	-	650,00 zł	650,00 zł	650,00 zł	650,00 zł
500,00 zł	500,00 zł	-	500,00 zł	500,00 zł	500,00 zł	500,00 zł
600,00 zł	600,00 zł	-	600,00 zł	600,00 zł	600,00 zł	600,00 zł
750,00 zł	750,00 zł	-	750,00 zł	750,00 zł	750,00 zł	750,00 zł
600,00 zł	600,00 zł	-	600,00 zł	600,00 zł	600,00 zł	600,00 zł



GAŁKI ELEKTRONICZNE

Gałka elektroniczna DELTA GI20

Gałki elektroniczne Delta GI20: otwierane są za pomocą kodu cyfrowego, breloka zbliżeniowego oraz aplikacji w telefonie przez łącze Bluetooth, a wersja Delta GI20-FP jeszcze dodatkowo jest otwierana za pomocą skanowania odcisku linii papilarnych palca. Gałki elektroniczne w wersji GI20 są przeznaczone do mieszkań i pomieszczeń biurowych wewnątrz i na zewnątrz budynków (w drzwiach narażonych na czynniki atmosferyczne), a wersja GI20-FP z czytnikiem linii papilarnych jest przeznaczona wyłącznie do drzwi zamontowanych wewnątrz budynków.

Urządzenia te można stosować wszędzie tam, gdzie nie chcemy nosić ze sobą klucza, a nie istnieje podwyższone zagrożenie włamaniem. Gałka nie steruje ryglami zamka. Do otwarcia i zamknięcia rygli zamka nadal konieczne jest użycie klucza mechanicznego wkładki profilowej, gałka jedynie umożliwia cofanie zapadki (języka) zamka głównego, tak jak dokonuje tego uchwyt klamki, ale po poprawnej identyfikacji użytkownika oraz przekręceniu gałki. Ponadto, po zainstalowaniu Gałki GI20 pozostaje również możliwość otwierania drzwi wyłącznie kluczem wkładki profilowej – tak jak w przypadku klasycznych gałek sztywnych lub pochwyty – a więc bez użycia gałki elektronicznej. Zamknięcie kluczem wkładki profilowej powoduje mechaniczne wysunięcie zasuwki (rygli zamka) co uniemożliwia jakiegokolwiek otwarcie drzwi bez użycia klucza wkładki profilowej. Gałki elektroniczne DELTA GI20 oraz GI20-FP mogą być stosowane do każdego modelu drzwi DELTA do większości drzwi innych producentów dostępnych na rynku bez konieczności wiercenia dodatkowego otworu na przewody elektryczne, gdyż energia elektryczna transportowana jest na drugą stronę skrzydła drzwiowego za pomocą izolowanych śrub, którymi skręcone są obie gałki.

Gałka Delta GI20 obsługiwana i programowana jest przez aplikację TT-LOCK w smartfonie – do pobrania w wersji na System IOS oraz Android i jest także w języku polskim. Dzięki aplikacji można zarządzać wieloma gałkami w domu lub firmie. Montaż Gałki elektronicznej Delta GI20 oraz podstawy jej obsługi i programowania jest dostępny na naszej stronie www.delta.net.pl.

UWAGA! Nie nałożenie tulejek izolacyjnych na śruby skręcające spowoduje zwarcie i uszkodzenie urządzenia oraz utratę gwarancji.

cenę gałek elektronicznych nie zawierają ceny sztyldu ochronnego zamka dolnego

GAŁKA ELEKTRONICZNA GI20	450,00 netto
GAŁKA ELEKTRONICZNA GI20 FP	550,00 netto
BRELOK ZBLIŻENIOWY	12,00 netto

zalecane konfiguracje z pochwyty A1 ALU

POCHWYT A1 65 CM + GI20	1000,00 netto
POCHWYT A1 180 CM + GI20	1100,00 netto
POCHWYT A1 65 CM + GI20 FP	1100,00 netto
POCHWYT A1 180 CM + GI20 FP	1200,00 netto



Gałka elektroniczna z czytnikiem linii papilarnych DELTA GI20-FP



Gałka elektroniczna DELTA GI20

DEDYKOWANA APLIKACJA TLock



Najważniejsze cechy gałek elektronicznych



otwarcie z pomocą kodu



otwarcie z pomocą karty lub breloka



otwarcie z pomocą odcisku palca (tylko model GI20-FP)



otwarcie z pomocą standardowego klucza



odporna na niekorzystne warunki atmosferyczne



możliwość udostępnienia kodu dostępu przez aplikację

AKCESORIA ELEKTRONICZNE



Elektrozaczep 12v
Z montażem w ościeżnicy

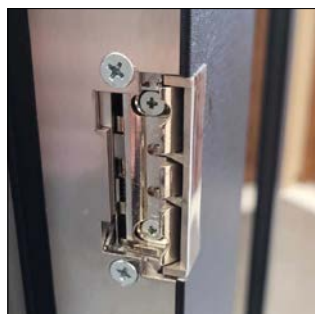

Elektrozaczep 12v
Z montażem w osi aluminiowej



Wizjer elektroniczny

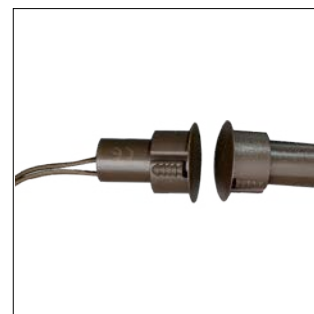

Kontakttron
(czujka stykowa)

Elektrozaczep z funkcją DZIEN/NOC 12V AC/DC z montażem w ościeżnicach stalowych, drewniano-stalowych Termo ODS oraz aluminiowych Termo Alu. Stosuje się w większości modeli drzwi DELTA. Umożliwia również otwieranie drzwi z zainstalowanym pochwytem, bez konieczności używania klucza.

ELEKTROZACZEP (awersyjne / rewersyjne)

230,00/290,00
netto

ELEKTROZACZEP BIRA HARTTE PPOŻ (awersyjny)

1250,00 netto

Elektroniczny wizjer drzwiany z pamięcią wewnętrzną DDS-2 do wszystkich modeli drzwi Delta. LCD 3,2", funkcja dzwonka. Po naciśnięciu dzwonka zapis do 50 zdjęć.

330,00 netto













Kontakttron montuje się w skrzydle i ościeżnicę i podłącza się do systemu alarmowego.

100,00 netto

AKCESORIA

			cena zł netto
Wkładki DELTA GB5 U1K 34/46		Wkładki klasy 5 w systemie jednego klucza, w standardzie 5 szt. kluczy	175,00
Wkładki DELTA GB5 U1K 41/51			185,00
Wkładki DELTA GB5 U1K 55/55			230,00
Wkładka GB5/Z (dolna) 34/46		Wkładka klasy 5 w standardzie 5 szt. kluczy	95,00
Wkładka GB5/Z (dolna) 41/51			105,00
Wkładka GB5/Z (dolna) 55/55			120,00
Wkładkogałka GB5 (górna) 34/46		Wkładka klasy 5 w standardzie 5 szt. kluczy	95,00
Wkładkogałka GB5 (górna) 41/51			105,00
Wkładkogałka GB5 (górna) 55/55			120,00
Wkładki DELTA GD6 U1K 33/45		Wkładki klasy 6 w systemie 1 klucza, w standardzie 5 szt. kluczy	220,00
Wkładki DELTA GD6 U1K 40/50			230,00
Wkładki DELTA GD6 U1K 55/55			250,00
Wkładka GD6/Z (dolna) 33/45		Wkładka klasy 6 w standardzie 5 szt. kluczy	115,00
Wkładka GD6/Z (dolna) 40/50			125,00
Wkładka GD6/Z (dolna) 55/55			135,00
Wkładka z gałką GD6 33/45		Wkładka klasy 6 w standardzie 5 szt. kluczy	115,00
Wkładka z gałką GD6 40/50			125,00
Wkładka z gałką GD6 55/55			135,00
Wkładki DELTA GB5 U1K 34/46 czarna		Wkładki CZARNE, klasy 5, w systemie 1 klucza, w standardzie 5 szt. kluczy	200,00
Wkładki DELTA GB5 U1K 41/51 czarna			210,00
Wkładka z gałką GB5 (górna) 34/46 czarna			95,00
Wkładka z gałką GB5 (górna) 41/51 czarna		Wkładka CZARNE klasy 5 w standardzie 5 szt. kluczy	105,00
Wkładka GB5/Z (dolna) 34/46 czarna			100,00
Wkładka GB5/Z (dolna) 41/51 czarna			110,00
Klamka VERA INOX		Klamka wykonana ze stali nierdzewnej INOX	80,00
Klamka VERA CZARNY MAT		Klamka wykonana ze stali nierdzewnej INOX malowana proszkowo	130,00
Klamka TAMARA INOX		Klamka wykonana ze stali nierdzewnej INOX	160,00











cena zł netto

Klamka TAMARA CZARNY MAT		Klamka wykonana ze stali nierdzewnej INOX malowana proszkowo	210,00
Klamka SIMON ALU		Klamka wykonana z aluminium anodowanego	260,00
Klamka SIMON CZARNY MAT		Klamka wykonana z aluminium anodowanego, malowana proszkowo	335,00
Klamkogałka ze stali nierdzew. ANETA INOX		Klamka wykonana ze stali nierdzewnej INOX. Od wewnątrz klamka VERA INOX	dopłata 50,00 130,00
Klamkogałka ze stali nierdzew. ANETA CZARNY MAT		Klamka wykonana ze stali nierdzewnej INOX. Od wewnątrz klamka VERA CZARNY MAT	dopłata 150,00 180,00
Szyld ochronny T1		Szyld zalecany do drzwi Delta Universal 56SH.	60,00
Szyld ochronny TG19 INOX		Szyld zalecany do drzwi Delta klasy RC2/RC3.	90,00
Szyld ochronny TG19 CZARNY MAT		Szyld zalecany do drzwi Delta klasy RC2/RC3.	110,00
Szyld ochronny T4		Szyld zalecany do drzwi Delta klasy RC4.	110,00
Tarcza (szyld) ochronna TG19/L TAMARA INOX		Szyld zalecany do drzwi klasy RC2/RC3.	110,00
Tarcza (szyld) ochronna TG19/L TAMARA CZARNY MAT		Szyld zalecany do drzwi klasy RC2/RC3.	135,00
Tarcza (szyld) ochronna SIMON ALU		Szyld zalecany do drzwi klasy RC2/RC3.	110,00
Tarcza (szyld) ochronna SIMON CZARNY MAT		Szyld zalecany do drzwi klasy RC2/RC3.	135,00

AKCESORIA ZA DOPŁATĄ













cena zł netto

Próg ALU/PCV PU56/ODS56/ODS68		Próg Termo ALU/PCV – stosowany jest z ościeżnicą PU56 oraz TERMO ODS /TERMO ALU	100,00
Próg ALU/PCV PD56/150		Próg Termo ALU/PCV – stosowany jest z ościeżnicą PD 150	100,00
Próg stalowy INOX PU68		Próg Inox PU68 stosowany jest z ościeżnicą PU68/PU68-PR	75,00
Próg dębowy MAGNUM 68KRL MAGNUM 84K		Próg dębowy Magnum 20 PD84/150 stosuje się z ościeżnicą PD84/150 lub PD68/150	130,00
Uszczelka do skrzydła 5-6 m		Kompletna uszczelka do wybranego modelu skrzydła (przy zamówieniu podać model drzwi)	30,00/kpl
Uszczelka do ościeżnicy 5m		Kompletna uszczelka do wybranego modelu ościeżnicy (przy zamówieniu podać model drzwi)	30,00/kpl
Uszczelka do progów 1m		Uszczelka progowa (przy zamówieniu podać model drzwi)	5,00/m
Zawias DELTA PREMIUM STANDARD		Zawias Delta Premium, pasuje do wszystkich modeli drzwi Delta za wyjątkiem Delta Universal 56SH – komplet 3 sztuk.	60,00/kpl
Zawias regulowany DELTA PREMIUM R 3D		Zawiasy regulowane PREMIUM R mogą być stosowane we wszystkich modelach za wyjątkiem UNIVERSAL. Pozwalają na podnoszenie skrzydła do 3 mm bez konieczności ściągnięcia go z ościeżnicy (jak w przypadku zawiasów standardowych) – komplet 3 sztuk.	120,00/kpl
Zawias samozamykający DELTA PREMIUM		Zawias samozamykający stosuje się głównie do modeli MAGNUM. W drzwiach P.POŻ. jest stosowany jako opcja bez dopłaty. Może być także stosowany w pozostałych modelach za wyjątkiem UNIVERSAL 56S w opcji za dopłatą. Nie może być stosowany w połączeniu z zamkiem rolkowym DC6/Z w skrzydle.	dopłata 150,00 200,00
Zawias/nakładka SN F18 ALU PREMIUM		Osłona ALU / CZARNY MAT – nakładka na zawias PREMIUM – komplet 3 sztuk	30,00/kpl
Osłony mogą występować w wersji INOX i CZARNYM MAT.			

Zamek rolkowy		Zamek rolkowy można stosować gdy do drzwi zakładamy pochwyt lub gałkę sztywną. Pozwala na otwieranie drzwi bez użycia klucza. Dostępne we wszystkich modelach drzwi z wyjątkiem Universal 56SH.	dopłata 115,00
Profil zamykający spód skrzydła		Profil zamykający na spód skrzydła po samodzielnym skróceniu drzwi lub do drzwi Delta narażonych na trudne warunki użytkowania. Zapobiega falowaniu i rozwarstwianiu się spodu drzwi, wzmacnia i usztywnia jego konstrukcję.	27,00
Poszerzenia do ościeżnic drewniano-stalowych ODS		Poszerzenia ODS o szerokości 25 mm, stosuje się w celu manewrowania wymiarami szerokości i wysokości ościeżnic ODS. Występują w kolorach: ANTRACYT, BIAŁY, ORZECH CIEMNY, ŻŁOTY DĄB. Całkowita wysokość profilu 2072 mm.	ODS25 180,00
		Poszerzenia ODS o szerokości 50 mm stosuje się w celu manewrowania wymiarami szerokości i wysokości ościeżnic ODS. Występują w kolorach: ANTRACYT, BIAŁY, ORZECH CIEMNY, ŻŁOTY DĄB. Całkowita wysokość profilu 2072 mm.	ODS50 200,00
Poszerzenia TERMO ALU 50mm		Poszerzenia Termo ALU o szerokości 50 mm stosuje się w celu manewrowania wymiarami szerokości i wysokości ościeżnic Termo ALU. Występują w kolorach: ANTRACYT, BIAŁY, ORZECH CIEMNY, ŻŁOTY DĄB, WINCHESTER RENOLIT oraz ANTRACYT DREWNOPODOBNY.	Termo ALU50 270,00
Zapornica (sztywny łańcuch)		Zapornicę można zastosować w modelach, PREMIUM 56S i MAGNUM 56K. Pozwala na uchylenie drzwi na ok. 7 cm. Nie można jej stosować w modelach innych niż wyżej wymienione. Może być zastosowana wyłącznie w ościeżnicy PD56/150 i z klamkami Vera Inox.	50,00
Wizjer STANDARD SN		W standardzie do drzwi pełnych, bez P.POŻ. oraz drzwi przeszklonych.	20,00
Wizjer STANDARD CZARNY MAT		W standardzie do drzwi pełnych, bez P.POŻ. Standard przy zakupie czarnych okuć.	35,00
Wizjer DELTA FDV P.POŻ.		Stosuje się do drzwi przeciwpożarowych Delta serii MAGNUM. Kąt widzenia bez zniekształceń wynosi 120o.	40,00
Wizjer CYKLOP PANORAMA 200 P.POŻ.		Do drzwi przeciwpożarowych Delta serii MAGNUM lub do innych modeli drzwi. Kąt widzenia bez zniekształceń do 160o.	90,00
Wizjer CYKLOP PANORAMA 200 CZARNY		Do drzwi przeciwpożarowych Delta serii MAGNUM lub do innych modeli drzwi. Kąt widzenia bez zniekształceń do 160o.	100,00
Okapnik do drzwi zewn. otwieranych do wewnątrz		Do drzwi otwierających się do wewnątrz pomieszczenia. Poprawia wodoszczelność. Podczas montażu, od góry musi być zaizolowany silikonem bezbarwnym.	30,00

AKCESORIA ZA DOPŁATĄ

cena zł netto

Próg opadowy		Dodatkowe uszczelnienie spodu drzwi Delta MAGNUM 56K oraz MAGNUM 84K w wersji P.POŻ., a także PERFECT 68XL, EXCLUSIVE 84P.	180,00
Błacha montażowa do ościeżnic stalowych		Błacha montażowa ościeżnic stalowych do futryn o szerokości 90 mm i 150 mm. Ułatwiają montaż ościeżnic stalowych, PU, PD i PM.	4,00/szt
Odbojnik (stoper)		Odbojnik (stoper) ograniczający otwieranie drzwi powyżej kąta 90 stopni, zalecany do drzwi otwieranych na zewnątrz, aby uniknąć wyłamywanie drzwi o elewację zewnętrzną. Wysokość 47 mm, średnica 36mm.	14,00
Samozamykacz nawierzchniowy srebrny		Samozamykacz GEZE 2000 występuje w kolorze srebrnym.	280,00
Ocieplenie podprogowe XPS		Ocieplenie podprogowe XPS stosujemy wyłącznie do ościeżnic Termo ODS oraz Termo ALU w drzwiach zewnętrznych. Grubość ocieplenia wynosi 5, 10 lub 20 cm i można je łączyć w wielokrotności. Długość całkowita elementu wynosi 125 cm.	5 cm 50,00
			10 cm 90,00
			20 cm 130,00
Tabliczka znamionowa ŁUKASIEWICZ – WIT		Etykieta znamionowa dla drzwi o podwyższonej odporności na włamanie posiadających certyfikat sieci badawczej ŁUKASIEWICZ – WIT. Dostępna w modelach PREMIUM 56S, MAGNUM 56K, MAGNUM 58K, MASTER 68KL oraz MAGNUM 68KRL.	25,00
Zestaw montażowy 6 dybli z zaślepkami		Zestaw 6 sztuk dybli do montażu ościeżnic stalowych z zaślepkami plastikowymi, do drzwi Delta Universal 56SH. Występuje w długościach 112 i 152 mm.	25,00
Zestaw montażowy 12 Dybli z zaślepkami		Zestaw 12 sztuk dybli do montażu ościeżnic stalowych z zaślepkami plastikowymi, do wszystkich modeli drzwi Delta za wyjątkiem Universal 56SH. Występuje w długościach 112 i 152 mm.	35,00
Preparat do czyszczenia stali nierdzewnej		Preparat w aerozolu o pojemności 400 ml zalecany do czyszczenia, pielęgnacji i konserwacji okuć metalowych, ramek oraz aplikacji ze stali nierdzewnej INOX.	38,00
LOCK SPRAY		Preparat do konserwacji wkładek i zamków LOCK SPRAY o pojemności 25 ml.	15,00
Piana Soudafoam FR ogniodoporna		Piana uszczelniająca redukująca przenikanie dymu oraz gazów, dedykowana do montażu drzwi PPOŻ.	160,00
Klej BOSTIK		Uszczelniający klej montażowy do poszerzeń podprogowych	60,00

NAGRODY WYRÓŻNIENIA



DELTA

ZBIGNIEW RÓŻYCKI

CENTRALA KATOWICE

ul. Magazynowa 21
40-424 Katowice
tel.: (32) 256-55-36, (32) 730-36-30
tel./fax: (32) 256-55-52
e-mail: delta@delta.net.pl

 [fb.com/DeltaZbigniewRozycki](https://www.facebook.com/DeltaZbigniewRozycki)

 www.delta.net.pl

ODDZIAŁ CZĘSTOCHOWA

ul. Krakowska 45
42-200 Częstochowa
tel.: (34) 368-00-72, 602-433-663
e-mail: czestochowa@delta.net.pl

ODDZIAŁ POZNAŃ

ul. Głogowska 260
60-104 Poznań
tel.: (61) 839-23-43, 662-180-663
e-mail: poznan@delta.net.pl

ODDZIAŁ WARSZAWA - JANKI

ul. Mszczonowska 28A
05-090 Janki k/Warszawy
tel/fax: (22) 730-31-06, 662-180-681
e-mail: warszawa@delta.net.pl



www.delta.net.pl



konfigurator drzwi



katalog produktowy